

**WIRING DEVICES**

อุปกรณ์สำหรับที่พักอาศัย สำนักงานและอาคารพาณิชย์

**MATIX COLOR & MATIX**

มาติก คัลเลอร์ และ มาติก



**MAGIC ADVANCE**

เมจิก แอดวานซ์



**FLOOR & DESK SYSTEM IDROBOX & BOX**

เต้ารับฝังพื้นและแบบตั้งโต๊ะ กล่องกันน้ำไอโดรบอกซ์



**BAMBOO**

แบบบู



**SMR**

เอส เอ็ม อาร์



**BTPLUG, MCB, RCBO & CONSUMER UNIT**

เบรกเกอร์ เอ็มซีบี อาร์ซีบีโอ และ คอนซูมเมอร์ปลั๊กอิน

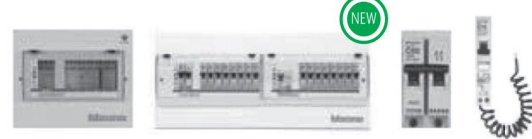

**BTDIN, MCB, RCD, RCBO & CONSUMER UNIT**

เบรกเกอร์ เอ็มซีบี ทามเมอร์ อุปกรณ์ป้องกันไฟรั่ว และ คอนซูมเมอร์เกาะราง



**LOAD CENTER, MCCB & WEATHERPROOF ISOLATOR**

โหลดเซ็นเตอร์ เอ็มซีบีซี และ เซฟตี้สวิตช์กันน้ำ



**ENCLOSURE MARINA ENCLOSURES TIMER & AUXILIARIES**

ตู้ Marina และ อุปกรณ์ตั้งเวลาเปิดปิด



**DUTON DOOR BELL**

กระดิ่งไฟฟ้า อุปกรณ์โต้ตอบ แบบภาพและเสียง



**MOTION SENSORS & P17**

เซ็นเซอร์ เต้ารับและอุปกรณ์ เชื่อมต่อสำหรับโรงงาน



**PROTECTION DEVICES**

อุปกรณ์ควบคุมไฟฟ้า

**SPECIAL DEVICES**

อุปกรณ์อื่นๆ



## LIVING, LIGHT AND LIGHT TECH

LIVING, LIGHT and LIGHT TECH is the most complete system for indoor and outdoor electric devices conceived with a simple yet engaging idea: to develop all electrical functions with three different looks in order to offer the best technical solution for the style and environment in which they will be installed

LIVING, LIGHT และ LIGHT TECH ระบบที่สมบูรณ์แบบที่สุดสำหรับอุปกรณ์ไฟฟ้าทั้งภายใน และภายนอก คิดค้นขึ้นจากแนวคิดที่เรียบง่ายเพื่อพัฒนาระบบการใช้งานด้านไฟฟ้าเป็น 3 รูปแบบ ที่แตกต่างกัน อันจะตอบสนองความต้องการที่ดีที่สุดตามสภาพการติดตั้งใช้งาน

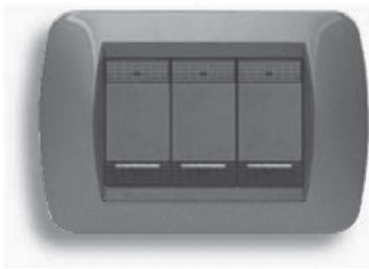

### LIVING

Soft and rounded shapes surrounding elegant anthracite-grey-coloured devices.

หรูหราด้วยชิ้นส่วนอุปกรณ์ รูปลักษณะ ทรงมน สีเทาแอนทราไซต์

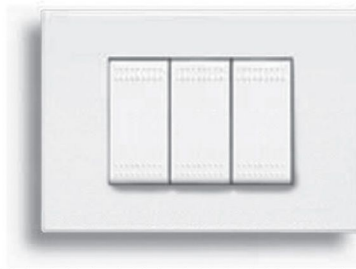

### LIGHT

Rational structures and white satin-finish switches suggest harmony and lightness.

สวิตช์ไฟที่มีโครงสร้างลงตัว และหน้ากากสีขาวซาติน ช่วยให้ดูสว่าง และกลมกลืน

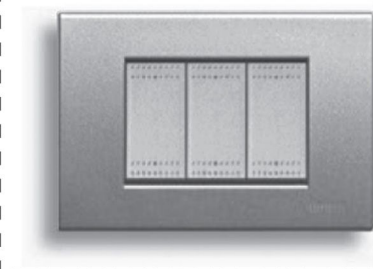

### LIGHT TECH

The metallic finish emphasizes the technological aspect of electric devices

เน้นความทันสมัยทางเทคโนโลยีของอุปกรณ์ ด้วยสีเมทัลลิก

- all rooms of the house can be personalized with different cover plate colors
- cover plates can be changed easily at any time, for example, when replacing the furniture
- สามารถเลือกสีต่างกันตามรูปแบบของแต่ละห้องภายในบ้าน
- หน้ากากสวิตช์สามารถถอดเปลี่ยนได้อย่างง่ายดายได้ทุกขณะ เช่น เมื่อมีการเปลี่ยนเฟอร์นิเจอร์

บิกซิโนได้รับใบอนุญาตให้นำผลิตภัณฑอุตสาหกรรมตามมาตรฐานพระราชกฤษฎีกากำหนด เพื่อจำหน่ายในประเทศไทย จากสำนักงานมาตรฐานผลิตภัณฑ์อุตสาหกรรม (สมอ.)

TISI (Thai Industrial Standard Institute)  
BTicino products have been among the first to be approved and recognized by TISI (Standards number IS824-2531)

Switch & Plug, Consumer Unit and Accessories :  
สวิตช์ และปลั๊ก, คอนซูมเมอร์ ยูนิต และอุปกรณ์



**MATIX** มีลักษณะเฉพาะที่โดดเด่นด้วยรูปแบบทรงเรียบง่าย และเส้นที่แบ่งเป็นแนวแยกออกจากกัน ความโค้งมนที่พอเหมาะของ เป็นที่ต่อเนื่องไปถึงตัวกรอบบ่อให้เกิดรูปแบบที่สมดุล เรียบง่าย กันสมัย เข้ากันอย่างเหมาะสม กลมกลืนกับอาคารทั้งแบบคลาสสิก และสมัยใหม่

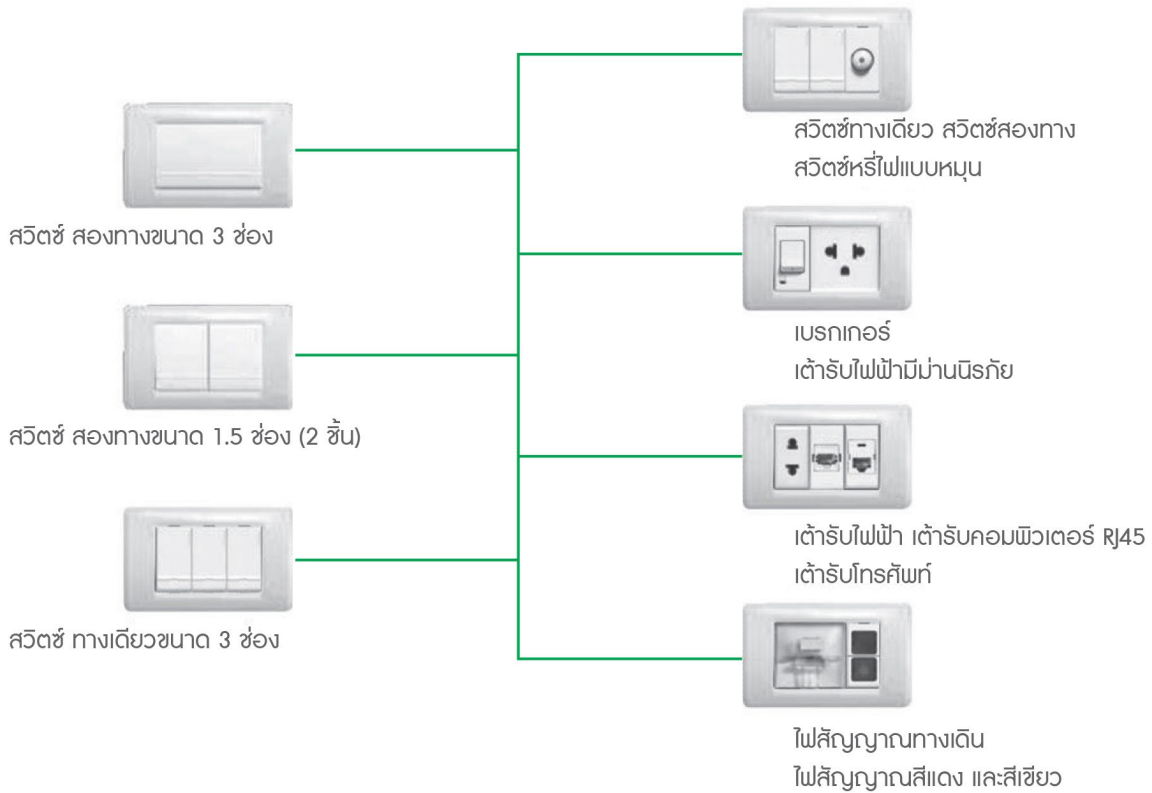

Plastic cover plates with wide range of colors to express many decoration styles.  
นอกจากหน้ากากฝาครอบพลาสติกสีขาวทั่วไป  
บิทซิโนยังมีฝาครอบสีสรรต่างๆ ให้เลือกใช้ตามความต้องการและตามดีไซน์

**คุณลักษณะเด่น**

สวิตช์ และเต้ารับไฟฟ้ามามากที่สุด ผลิตกันที่ที่ได้รับการรับรองตามมาตรฐาน IEC และมอก. นทนทานต่อการใช้งาน

**ส่วนที่เป็นพลาสติก** ทำจากเทคโนโลยีโพลีเมอร์คุณภาพเยี่ยม นทนทานต่อการกระแทก และความร้อนสูง ไม่ลามไฟ สีขาวสะอาดไม่เปลี่ยนสี (นทนทานต่อแสง UV)

**ช่องเข้าสายไฟเป็นแบบเกลียว** ยึดสายไฟได้แน่น และสามารถยึดสายไฟได้ 2 เส้น สำหรับการต่อแบบลูป (กึ่งขาไป และขากลับ) พร้อมฉนวนพลาสติกครอบป้องกันอย่างดี

**Bticino Screwless**

- Put directly into the terminal  
เสียบสาย
- Automatic lock  
ล็อกอัตโนมัติ
- Use screwdriver to unlock  
ใช้ค้อนไขควงเพื่อปลดล็อก
- Pull out the cable  
ดึงสายออก

- Simple and quick cabling: you just need to strip the cable and insert it directly into the terminal  
ติดตั้งง่ายและรวดเร็ว เพียงปลอกฉนวนหุ้มสาย แล้วเสียบเข้าไปในช่องเสียบสายล็อก
- Using a screwdriver for the opening will prevent accidental release in boxes full of cable  
ใช้เพียงไขควงในการปลดล็อกสายไฟ
- The two independent springs of the terminal guarantee a perfect grip for cables with different diameters upto 2.5 mm  
ป้องกันการหลุด เลื่อน หรือหลวมของสาย ในกรณีติดตั้งเดินสายไฟในกล่องฝัง





## MAGIC ADVANCE

บิทีโนออกแบบรุ่นเมจิก แอ็ดวานซ์โดยยึดหลักแห่งคุณภาพ ความสะดวกสบาย และความปลอดภัย สวยงาม ด้วยรูปทรงโค้งมนกลมกลืนเข้ากับการ ตกแต่งภายใน ทุกรูปแบบ หน้าสัมผัสสวิตช์ผลิตจากนิโกลเทคผสมเงิน ทำให้สามารถรองรับกระแสไฟฟ้าได้สูงถึง 16AX ฐานสวิตช์ และเต้ารับผลิตจากโพลีคาร์บอเนตทนความร้อนสูง นอกจากนี้ยังมีระบบม่านนิรภัย Inter-Lock ที่ป้องกันไม่ให้สียบวัสดุอื่นใด นอกจากขาปลั๊กเท่านั้น เพื่อความปลอดภัยสูงสุดสำหรับลูกน้อย สวิตช์รุ่นเมจิก แอ็ดวานซ์ ผลิตตามมาตรฐาน IEC60669-1 (มอก. 824-2531) และเต้ารับ ผลิตตามมาตรฐาน IEC60884-1 โดยได้รับการรับรองคุณภาพจากสถาบัน IMQ (Italian Marks of Quality)

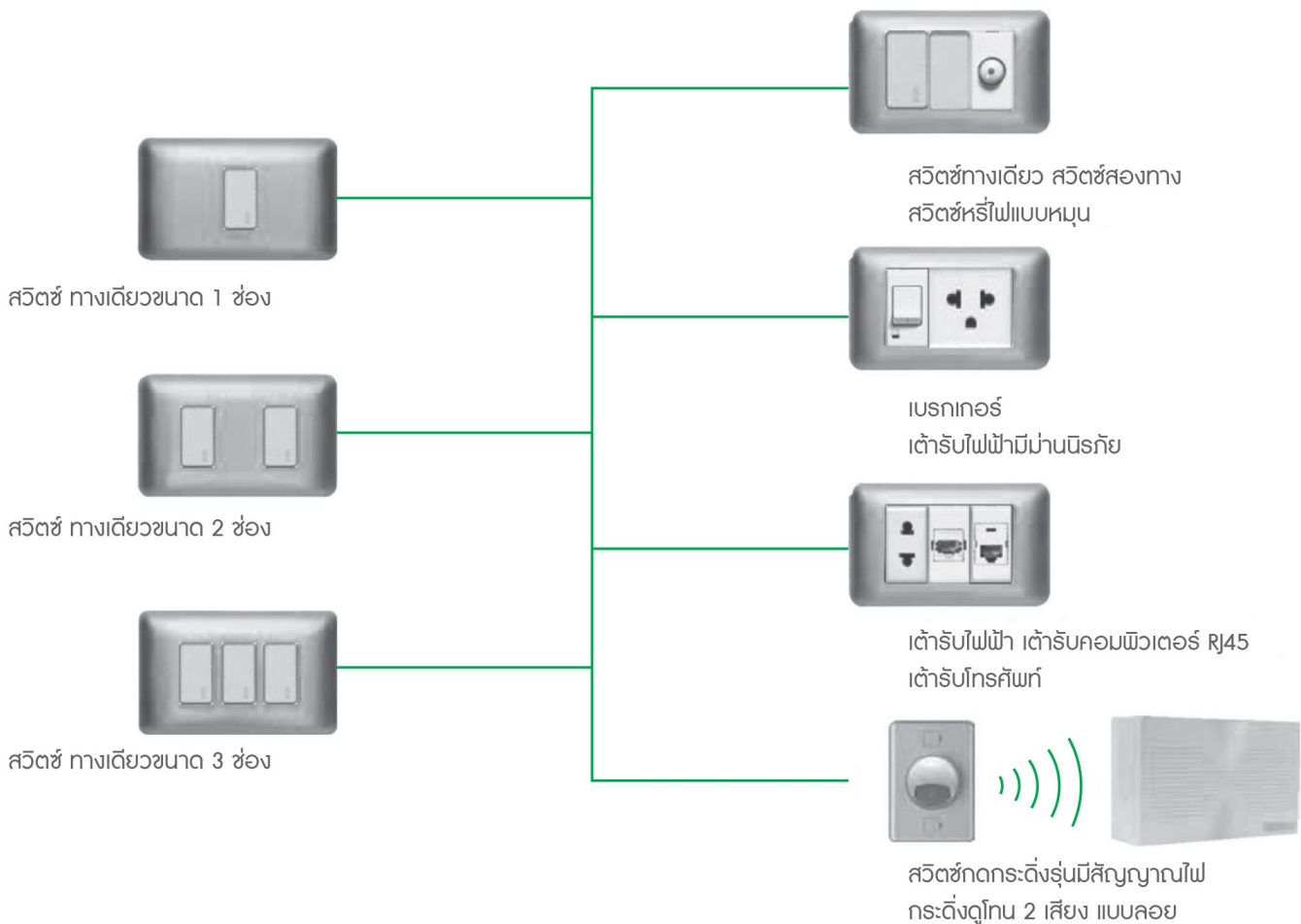

## IDRO BOX IP55, POP-UP FLOOR SOCKET

กล่องกันน้ำพลาสติกที่ออกแบบเพื่อความปลอดภัยสูงสุดด้วยเทคโนโลยีการเชื่อมฝาครอบพลาสติกที่มีความยืดหยุ่นให้เป็นเนื้อเดียวกับกรอบพลาสติก ทำให้มั่นใจในคุณภาพตลอดอายุการใช้งาน ใช้ได้กับอุปกรณ์รุ่น เมจิก แอ็ดวานซ์ รุ่นเมทิกซ์ หรือรุ่นลิฟวิ่ง โลกั และโลกัเทค เต้ารับฝังพื้น และกล่องฝังพื้น สำหรับรุ่นเมทิกซ์ โลกั และเมจิก แอ็ดวานซ์



กล่องกันน้ำ

## BAMBOO

### แบบบุ ถูกสร้างสรรค์ขึ้นโดยคำนึงถึง ความปลอดภัยเป็นอันดับแรก

- หน้าสัมผัสที่ทำจาก **Nickel Silver** สามารถรองรับกระแสไฟฟ้าได้สูงสุด 16 แอมแปร์ และยังเป็นตัวนำไฟฟ้าที่ดีเยี่ยม
- ชั้นส่วนของกลไกภายในสวิตช์ ทำจาก**ทองเหลืองขึ้นดี** ไม่เป็นสนิม
- ให้ความปลอดภัยสูงสุดด้วย**ระบบม่านนิรภัย** ในเต้ารับไฟฟ้า ทั้งแบบเดี่ยวและคู่
- ยึดสายไฟได้แน่นกว่าด้วย**ช่องเข้าสายไฟแบบเกลียว** สามารถยึดสายไฟได้ 2 เส้นพร้อมกัน อีกทั้งยังมีฉนวนพลาสติกครอบป้องกันอย่างดี
- ทนทานต่อการใช้งานต่อเนื่อง **มากกว่า 100,000 ครั้ง**

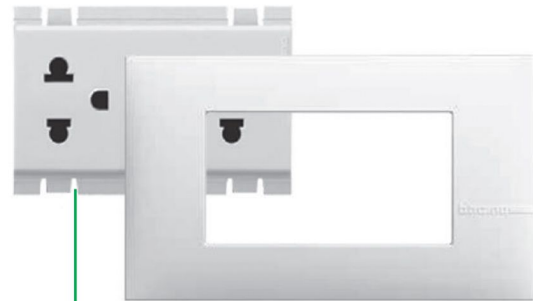

### สวิตช์ปลั๊กซีรีส์แบบบุโฉมใหม่

- สวิตช์ปลั๊กซีรีส์แบบบุโฉมใหม่ ดีไซน์โมเดิร์นอิตาลีเลียน
- เพิ่มทางเลือกใหม่ให้สวิตช์คุณ ด้วยสวิตช์แบบมีไฟ LED หรือสวิตช์แบบคลาสสิก
- กรอบซัพพอร์ตใหม่ (ตะแกรง) แข็งแรงขึ้น เพื่อการติดตั้งอย่างสมบูรณ์แบบ

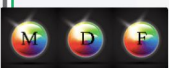



## DIN

- Many easy to use auxiliaries to choose from มีอุปกรณ์เสริมมากมาย
- Compatible with Home Automation system สามารถใช้งานกับระบบ Home Automation

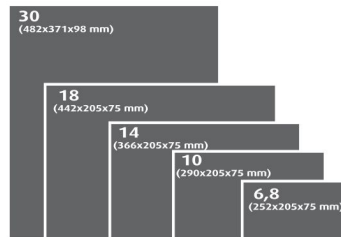

## PLUG

- No cluttered wiring ไม่มีการติดตั้งสายไฟให้ยุ่งววาย
- Easy to install PLUG-IN system ติดตั้งง่ายด้วยระบบปลั๊กอิน



## PROTECTION DEVICES

Full range of protection devices to keep you safe while generating comfort and peace of mind

ระบบป้องกันไฟฟ้าสมบูรณ์แบบ เพื่อปกป้องท่านและสร้างความสะดวกสบาย



330 → 380

## LOAD CENTER

- Suitable for villas, offices, and other areas which require more circuitry เหมาะสำหรับ คฤหาสน์ สำนักงาน และที่อื่นๆ ที่ต้องใช่วงจรไฟฟ้าที่มากขึ้น
- Easy to install PLUG-IN system ติดตั้งง่ายด้วยระบบปลั๊กอิน
- DIN type compatible สามารถใช้งานกับระบบ DIN ได้ เพื่อใช้อุปกรณ์เสริมมากมาย



BTIN..ML..

จำนวนวงจรต่อได้:  
แบบติดตั้ง (รวมขั้วดิน)  
24,30  
(380 x 500 x 126 มม.)

12,18  
(380 x 350 x 126 มม.)

Switch & Plug, Consumer Unit and Accessories :  
สวิตช์ และปลั๊ก, คอนซูมเมอร์ ยูนิต และอุปกรณ์



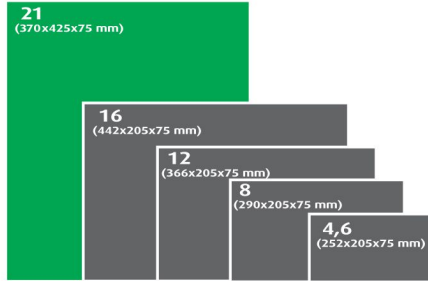

**BIGGER  
WIDER  
BETTER**

**15%**

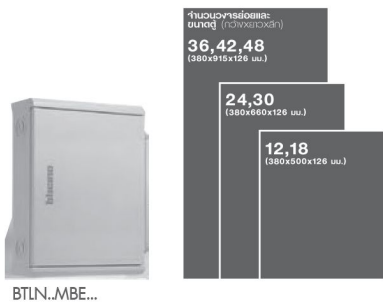

## AUXILIARIES

### RCD

RCD automatically cut-off circuits when exposure to electricity is over 0.03mA, which is harmful to human exposure.

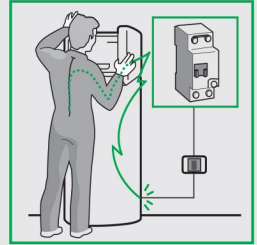

อุปกรณ์ป้องกันไฟดูด (อาร์ซีดี)  
ตัดไฟได้อย่างรวดเร็ว เมื่อพบความไม่สมดุลเกิน 0.03mA

### RCBO

RCBO added the benefits of controlling individual circuit while other circuits continue to operate normally



อุปกรณ์ตัดกระแสไฟฟ้าแยกวงจร (อาร์ซีบีโอ)  
ตัดไฟได้อย่างรวดเร็ว เมื่อพบความไม่สมดุลเกิน 0.03 mA เฉพาะวงจร สะดวกสำหรับผู้ใช้งาน เพราะว่าวงจรอื่นๆ ก็ยังสามารถทำงานได้อย่างปกติ

### SURGE PROTECTION

**Bticino Surge Protector:**  
Protects computers and expensive media devices by short to ground the voltage supplied in case of electrical surges and spikes, including those cause by lightning.



เครื่องป้องกันไฟฟ้ากระชก (อุปกรณ์ SURGE)  
ปกป้องคอมพิวเตอร์และอุปกรณ์อื่นที่มีค่าโดยการลัดวงจรส่งไปที่พื้นดิน เมื่อเกิดการป้องกันไฟฟ้ากระชกและการพุ่งตัวของแรงดันไฟฟ้า รวมถึงสาเหตุทั้งหลายอันเกิดจากไฟฟ้าหยุดโดยฉับพลัน

### TIMER SWITCH

**Timer Switch:**  
Optimize energy usage. A timer switch could be used to schedule lighting operations. Control sprinkler systems. Enhance safety and comfort for end-users.

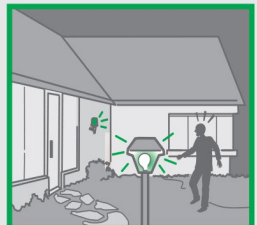
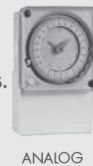

สวิตซ์ตั้งเวลา  
ใช้ประโยชน์จัดการการใช้ไฟฟ้าสูงสุด สามารถที่จะเปิดและปิดแสงสว่างในเวลาที่เหมาะสม ใช้ตั้งเวลาในระบบสปริงเกอร์ร้าน้าต้นไม้ ซึ่งทำให้ง่ายต่อการจัดการ ประหยัดค่าไฟฟ้า





## CONSUMER UNIT/LOAD CENTER

## BTPLUG

ฝาครอบใหม่ Busbar Protection มาตรฐาน อุตสาหกรรม

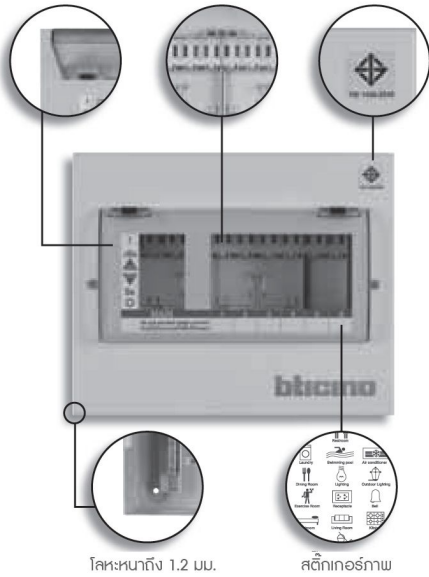

โลหะหนาทึบ 1.2 มม.

สตั๊กเกอร์ภาพ

## คอนซูมเมอร์ ยูนิท ระบบปลั๊ก-อิน (IP-40)

- **ใหม่!** ปลอดภัยในการติดตั้งมากกว่า ด้วยบัสบาร์หุ้มฉนวนป้องกันการสัมผัส (Busbar Protection)
- **ใหม่!** ฝาครอบ ผลิตจาก Polycarbonate ชั้นดี สามารถทนแรงกระแทกได้เหนือกว่า พร้อมระบบล็อกทำให้เปิดค้างได้ สะดวกต่อการใช้งาน
- **ใหม่!** ฟริสติกเกอร์ภาพระบุชนิดของวงจรชัดเจนยิ่งขึ้น
- ได้รับการรับรองมาตรฐาน IEC 60439 จากยุโรปเลขมอก. 1436-2540
- บัสบาร์สามารถรับกระแสไฟฟ้าได้สูงสุดถึง 100A
- ติดตั้งง่ายด้วยระบบปลั๊ก-อิน
- ตัวตู้ผลิตด้วยโลหะหนาทึบ 1.2 มม. แข็งแรง ทนทาน
- ป้องกันสนิมด้วยเทคโนโลยีผงสีฝุ่น (Epoxy Powder Coating)

## เบรกเกอร์

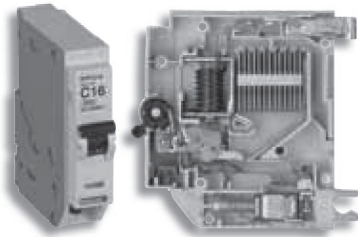

- ได้รับการรับรองมาตรฐาน IEC 60898
- ช่องดับอาร์ค ทนต่อกระแสลัดวงจรได้ดี
- ไวต่อปฏิกริยา ทำให้สามารถป้องกันไฟฟ้าเกิน และกระแสไฟฟ้าลัดวงจรได้อย่างมีประสิทธิภาพ
- แถบสีบ่งบอกสถานะการทำงานของเบรกเกอร์ชัดเจน

## Load Center

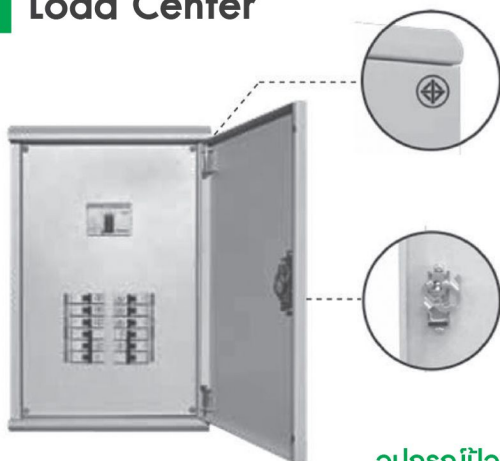

## โหนดเซ็นเตอร์ ล็อกซ์

- มั่นใจได้ในความปลอดภัย
- เลือกลง-เปิดได้ 2 ด้าน (ซ้ายหรือขวา)
- ง่าย และสะดวกในการติดตั้ง
- ตู้เหล็กหนา 1.2 มม. สีฝุ่น
- ผ่านการรับรองมาตรฐาน มอก. ผลิตกันที่อุตสาหกรรม ชุดประกอบสำเร็จควบคุมไฟฟ้าแรงดันต่ำ

## อุปกรณ์ป้องกันไฟรั่ว ไฟดูด

โหนดเซ็นเตอร์ แบบไม่มีเบรกเกอร์

ราคา (รวมภาษีมูลค่าเพิ่ม)  
36,42 (330x495x126 มม.)ราคา (รวมภาษีมูลค่าเพิ่ม)  
24,30 (330x495x126 มม.)ราคา (รวมภาษีมูลค่าเพิ่ม)  
12,18 (330x495x126 มม.)

โหนดเซ็นเตอร์ แบบมีเบรกเกอร์

ราคา (รวมภาษีมูลค่าเพิ่ม)  
24,30 (330x495x126 มม.)ราคา (รวมภาษีมูลค่าเพิ่ม)  
12,18 (330x495x126 มม.)

โดยที่ RCD หรือ RCBO ช่วยเสริมการป้องกันอันตรายจากไฟฟ้าให้สมบูรณ์และปลอดภัยยิ่งขึ้น

Switch & Plug, Consumer Unit and Accessories :  
สวิตช์ และปลั๊ก, คอนซูมเมอร์ ยูนิท และอุปกรณ์

