

# MDF MARKETING

บริษัท นำเข้า และจัดจำหน่ายอุปกรณ์เชื่อมต่อสายสัญญาณระบบโทรศัพท์ และระบบคอมพิวเตอร์  
ผู้ผลิตโลหะ สำหรับระบบโทรศัพท์ โทรคมนาคม ตู้ Rack และอุปกรณ์สำหรับระบบคอมพิวเตอร์



COMMSCOPE®  
AMP NETCONNECT



We are everything for your telephone,  
cabinet, rack and cabling system.

# Pricelist

## 2024



[www.mdfmarketing.co.th](http://www.mdfmarketing.co.th)

Tel 02-8138400

Mobile 086 -3184194

081-8556005

080-4381122

084 -4010835



Disconnection Module



Disconnection Module With Earth Bar

### Disconnection Module

Cat.5 transmission performance as standard. These modules can be used in any modern network and are fully compatible with applications such as xDSL or Pair gain. Suitable for high-density applications.

900021	Cat.5 3M Disconnection Module	EA	250
900021	Cat.5 3M Disconnection Module With Earth Bar	EA	300



3M Single pair Protector SOR PU 7  
3M Single pair Protector SOR PU 8

Earth Bar ใช้เมื่อติดตั้ง Single Pair Protector 1 ตัวรองรับ 10 คู่สาย



Earth Bar

### Single Pair Protector

Single-pair protection is designed to increase flexibility in network management. Single-pair protection can be removed separately only on faulty lines. Protection circuits from standard overvoltage and current protection and fast 5-pole protection.

905026	3M Single pair surge protection SOR PU 8C	EA	108
905027	3M IPM Single pair for overvoltage and overcurrent protection SOR PU 7C	EA	120
905025	Earth Bar	EA	60

เครื่องมือเข้าสายมีกรรไกรในตัว มีตรงงอเกี่ยวสายพันเก็บได้



3M Tool for STG



3M Tool for STG/LSA+

### Connection Tool

The Connection Tool is the standard tool used for data and telephone cabling in telecom networks. The Connection Tool allows quick, accurate and low impact contact termination in connection or disconnection modules. The Connection Tool can be used in STG module series where a large number of single wires need to be distributed or connected.

905051	3M IDC termination tool SOR-OC-S-in for STG module	EA	1800
905061	3M IDC termination tool SOR-PKS-IS STG & LSA module	EA	4750



Label Holder แผ่นป้ายกำกับแสดง คู่สายใช้งาน สามารถถอดเปลี่ยนกระดากได้

### Label Holder

Easy identification of terminations, for mounting on a 10 pair for STG module. No need to remove when using test plugs or inserting jumper wires. Labels can be ordered separately.

905090	Label Holder	EA	20
--------	--------------	----	----



4 Pole Test Plug

Test Plug สายช่วยทดสอบ สัญญาณโทรศัพท์ การใช้งาน ต้องใช้ร่วมกับ โทรศัพท์, มิเตอร์, Lineman Test Set หรืออื่นๆ

### Test Plug

4 Pole Test Plug help test telephone lines and loop testing from subscriber end to exchange side MDFs.

905073	3M-SOR-IB 4 Pole Test Plug	EA	900
--------	----------------------------	----	-----

## New Product ไม่ต้องใช้เครื่องมือในการเข้าสาย

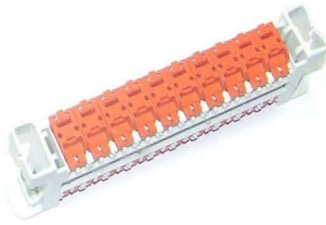

Gel Module

3M Quic Connect System (QCS) 2810 (IDC) termination system from 3M. The QCS 2810 system is a simple-to-use, tool-less copper block; an ideal solution for outside plant applications. Whether in cross-connect cabinets or at the edge of the network, the gel-filled 2810 system is the solution.

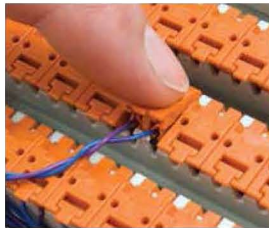

### New demands in an age of information

Every day, local loop providers work to provide enhanced customer services such as data access with faster Internet transmission, video-on-demand and video conferencing. Many providers are deploying ADSL2+ & VDSL2 over twisted pair copper cable to meet these demands. As new technologies migrate into the local loop, the importance of connections in the embedded plant increases. 3M provides connectors you can trust.



### Visual confirmation without signal loss

Contact integrity is critical, not only at the time of installation but over the life of the connector. The QCS 2810 system can be re-opened without breaking the circuit for visual validation of the IDC connection. High-integrity gel encapsulation protects against moisture and corrosion, and is designed to remain in place even after multiple wire insertions.

### 3M-2810 Test Cord for Gel Module

**Test Cord** สายช่วยทดสอบ  
สัญญาณโทรศัพท์ การใช้งาน  
ต้องใช้ร่วมกับ โทรศัพท์, โมเด็ม,  
Lineman Test Set หรืออื่นๆ

3M-2810 Test Cord for Gel Module help test telephone lines and loop testing from MDF to Gel Module 10 Pair



Test Cord Gel

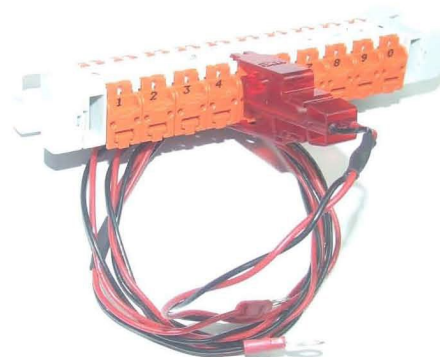

900031	3M -2810 Gel Module 10 Pair	EA	238
905077	3M-2810 Test Cord for Gel Module	EA	800



# Telephone Solution

## STG Telephone System

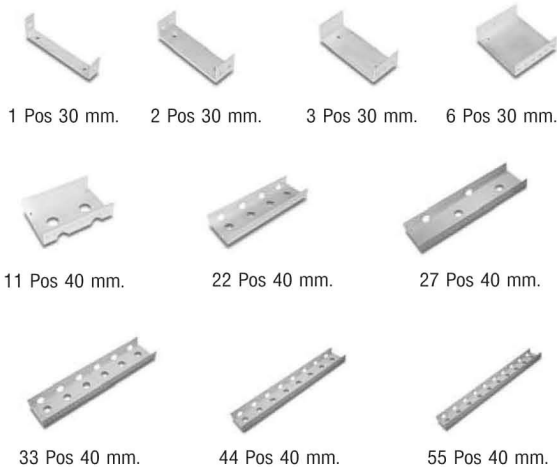

### STG Back Mount Frame

This versatile range of Back Mount Frame compliments the modular concept of the STG module system., by allowing virtually any size frame combination to be create. These frames are especially useful for installation in existing cabinets e.g. equipment consoles, switchboards, distribution cabinets etc. All back mount frames are manufactured from corrosion resistant aluminium, thus ensuring a reliable earth contact for the over voltage protection facility. Earth connection points are at regular intervals on either side of the frame.

908030	STG Back Mount Frame 1 Position Deep 30 mm.	EA	35
908040	STG Back Mount Frame 2 Position Deep 30 mm.	EA	63
908050	STG Back Mount Frame 3 Position Deep 30 mm.	EA	94
908080	STG Back Mount Frame 6 Position Deep 30 mm.	EA	186
908130	STG Back Mount Frame 11 Position Deep 40 mm.	EA	364
908150	STG Back Mount Frame 22 Position Deep 40 mm.	EA	728
908160	STG Back Mount Frame 27 Position Deep 40 mm.	EA	894
908170	STG Back Mount Frame 33 Position Deep 40 mm.	EA	1092
908180	STG Back Mount Frame 44 Position Deep 40 mm.	EA	1456
908190	STG Back Mount Frame 55 Position Deep 40 mm.	EA	1819

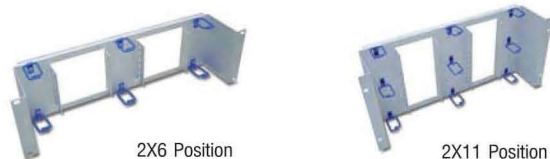

### STG Rack Mount Back Mount Frame

19" Recessed STG Back Mount Frame for 19" rack mounting. For mounting of STG modules. Recessed to allow better clearance of doors on rack.

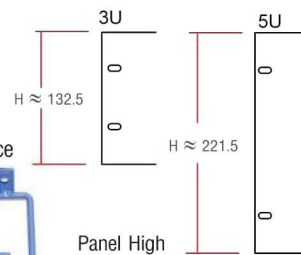

STG Rack Mount Back Mount Frame เป็นที่ติดตั้งได้กับตู้ Rack 19" มาตรฐานทั่วไป  
ใช้โมดูลที่ต้องการรวมบนโทรศัพท์เข้ากับระบบคอมพิวเตอร์ไว้ในตู้เดียวกันบนเครื่องข่ายคอมพิวเตอร์

908191	STG 3U Rack Mount Back Mount Frame 2X6 Position Deep 30 mm.	EA	850
908192	STG 5U Rack Mount Back Mount Frame 2X11 Position Deep 30 mm.	EA	1700

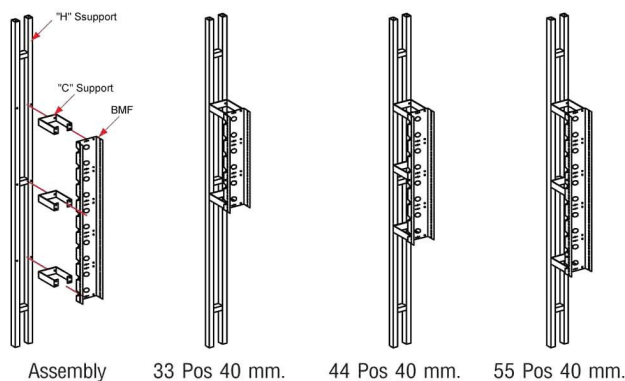

### Back Mount Frame Set

Set of back mount frame set for MDF cabinet designed to be installed in MDF series cabinet. Back mount frame set easy to install and use. The back mount frame comprising a H shape and finishing color as the cabinets. There are available in 3 sizes, including 33 44 and 55 Position.

Back Mount Frame Set ประกอบด้วย Back Mount Frame ที่ประกอบเข้ากับ  
โครงเหล็กรูปตัว H พื้นสีเดียวกับโครงตู้โทรศัพท์ในตัวตู้ MDF มาตรฐานทั่วไป

908020	STG Back Mount Frame Set 33 Position Deep 40 mm.	EA	2158
908021	STG Back Mount Frame Set 44 Position Deep 40 mm.	EA	2522
908022	STG Back Mount Frame Set 55 Position Deep 40 mm.	EA	2885



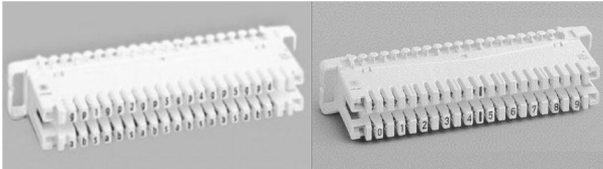

LSA+ Connection Module

LSA+ Disconnection Module

101101	LSA+ Connection Module	6089 1 002-02	grey	EA	350
101102	LSA+ Disconnection Module	6089 1 102-02	white	EA	350

### LSA+ Connection Module

A technically and commercially superior quick connection system for all state-of-the-art networks. Contacts that ensure the highest degree of reliability even under the most adverse environmental and climatic conditions. A completely reliable, gas-tight connection between the contact and conductor.

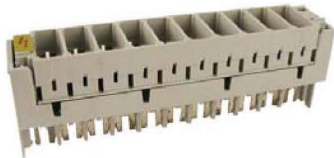

Protection Magazine

 3 Pole Gas Tube  
Surge Arrester

101102	Protection Magazine	6089 2 023-01		EA	750
103323	3 Pole Gas Tube Surge Arrester	Sankosha 3YVH-230J1F5		EA	40

### Protection Magazine

This basic protection magazine is recommended for use as a basic overvoltage protection in analog and digital telecommunication systems. The magazines are designed for the complete equipping of LSA-PLUS disconnection or connection modules. For installation in LSA PROFIL distributors, earth contact clips are required to establish earth contact with the profile rods

 วัสดุกล่อง: 10 คู่ พร้อม Earth Bar  
รองรับ 10 คู่สาย

106401	ComProtect 2/1 CP BI 108A1 for 1 pair			EA	1,000
--------	---------------------------------------	--	--	----	-------

### Comprotect

The plug is designed for LSA-PLUS Disconnection with earth bars and earth contact clips. The protection circuit consists of a 3-pole overvoltage arrester, fail-safe contact, reversible overcurrent protection components and diodes for secondary protection.

 เครื่องมือเข้าสายมีทรานส์โกรในหัว  
มีตะขอยึดสาย และที่กดในตู้เพื่อเพิ่มเก็บตัว

102101	LSA+ Insertion Tool			EA	2500
--------	---------------------	--	--	----	------

### LSA+ Insertion Tool

The LSA-PLUS® insertion tool with sensor is the key to unparalleled contact reliability and guarantees fast and clean working. Simply applying pressure with the tool enables the wire to be trimmed and connected in a gas-tight connection in a single action.



2 Pole Test Cord

4 Pole Test Cord

 Test Cord สายช่วงทดสอบ  
สัญญาณโทรศัพท์ การใช้งาน  
ต้องใช้ร่วมกับ โทรศัพท์, มิเตอร์,  
Lineman Test Set หรืออื่นๆ

105203	2 Pole Test Cord			EA	1,000
105204	4 Pole Test Cord			EA	1,000

### Test Cord

**2 Pole Test Cord** help test telephone lines and loop testing from MDF to telephone outlets.

**4 Pole Test Cord** help test telephone lines and loop testing from subscriber end to exchange side MDFs.

 Label Holder แผ่นป้ายกำกับเลข  
คู่สายใช้งาน สามารถถอดเปลี่ยนกระดาษได้

104203	Label Holder (local made)			EA	20
--------	---------------------------	--	--	----	----

### Label Holder

Easy identification of terminations, for mounting on a 10 pair LSA-PLUS® module. No need to remove when using test plugs or inserting jumper wires. Labels can be ordered separately.

 Disconnection Plug อุปกรณ์เสียบระงับ  
สัญญาณโทรศัพท์ชนิด 1 คู่สาย ใช้ติดตั้ง  
Disconnection Module เท่านั้น

104101	Disconnection Plug			EA	40
--------	--------------------	--	--	----	----

### Disconnection Plug

Used for disconnecting single subscriber line or for simultaneous disconnection of all subscriber lines in LSA-PLUS® disconnection module 2/10.



# Telephone Solution

## KRONE Telephone System

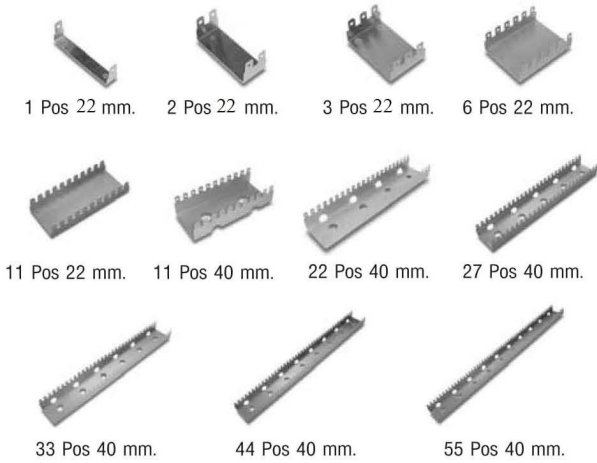

### LSA+ Back Mount Frame

This versatile range of Back ount Frame compliments the modular concept of the LSA+ module system., by allowing virtually any size frame combination to be ccreate. These frames are especially useful for installation in existing cabinets e.g. equipment consoles, switchboards, distribution cabinets etc. All back mount frames are manufactured from corrosion resistant stainless steel, thus ensuring a reliable earth contact for the over oltage protection facility. Earth connection points are at regular intervals on either side of the frame.

BF-8201	LSA+ Back Mount Frame 1 Position Deep 22 mm.	EA	30
BF-8202	LSA+ Back Mount Frame 2 Position Deep 22 mm.	EA	63
BF-8203	LSA+ Back Mount Frame 3 Position Deep 22 mm.	EA	94
BF-8206	LSA+ Back Mount Frame 6 Position Deep 22 mm.	EA	186
BF-8211	LSA+ Back Mount Frame 11 Position Deep 22 mm.	EA	339
BF-8411	LSA+ Back Mount Frame 11 Position Deep 40 mm.	EA	364
BF-8422	LSA+ Back Mount Frame 22 Position Deep 40 mm.	EA	728
BF-8427	LSA+ Back Mount Frame 27 Position Deep 40 mm.	EA	894
BF-8433	LSA+ Back Mount Frame 33 Position Deep 40 mm.	EA	1092
BF-8433	LSA+ Back Mount Frame 44 Position Deep 40 mm.	EA	1456
BF-8455	LSA+ Back Mount Frame 55 Position Deep 40 mm.	EA	1819



LSA+ Rack Mount Back Mount Frame ผนังที่ติดตั้งได้กับตู้ Rack 19" มาตรฐานทั่วไป  
ใช้ไม่กรณีที่ต้องพารวบรวมโทรศัพท์เข้ากับระบบคอมพิวเตอร์ไว้ในตู้เดียวกันกับเครื่องข่ายคอมพิวเตอร์

### LSA+ Rack Mount Back Mount Frame

19" Recessed LSA+ Back Mount Frame for 19" rack mounting. For mounting of LSA+ modules. Recessed to allow better clearance of doors on rack.

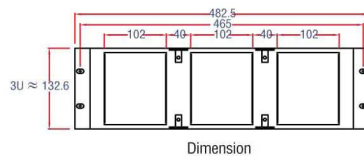

RF-8715	LSA+ Rack Mount Back Mount Frame 3X5 Position	EA	955
---------	---	----	-----

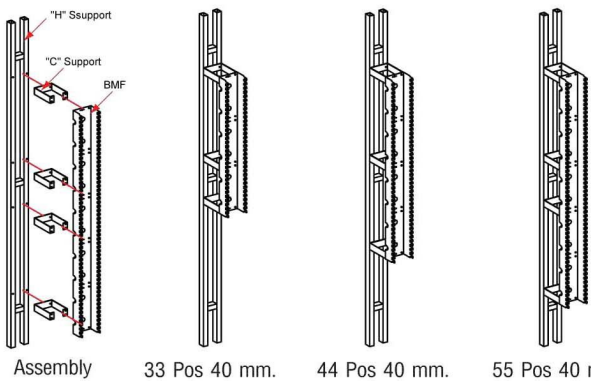

### Back Mount Frame Set

Set of back mount frame set for MDF cabinet designed to be installed in MDF series cabinet. Back mount frame set easy to install and use. The back mount frame comprising a H shape and finishing color as the cabinets. There are available in 3 sizes, including 33 44 and 55 Position.

Back Mount Frame Set ประกอบด้วย Back Mount Frame ที่ประกอบเข้ากับ  
เสาเหล็กรูปตัว H พินสีน้ำตาลและแปะกึ่งตัวกันด้วย ใช้สำหรับติดตั้งในตู้ MDF ผนังที่พื้น

106506	LSA+ Back Mount Frame Set 33 Position Deep 40 mm.	EA	2158
106508	LSA+ Back Mount Frame Set 44 Position Deep 40 mm.	EA	2522
106510	LSA+ Back Mount Frame Set 55 Position Deep 40 mm.	EA	2885



# AMP NETCONNECT CABLING SYSTEM PRODUCTS GUIDE

สายสัญญาณ AMP NETCONNECT มีประสิทธิภาพในการทำงานตามมาตรฐานสากล ไม่ว่าจะเป็น ISO/IEC 11801 2nd Edition และ TIA/EIA 568B.2 และนอกจากนี้ยังเป็นเพียงรายเดียวที่ผ่านการทดสอบโดย Interleak Testing Services (ETL) ว่าสายสัญญาณของเรามีประสิทธิภาพตามมาตรฐาน TIA/EIA 568B.2 สามารถรองรับการทำงานระดับ Gigabit Ethernet ได้อย่างสมบูรณ์

## CATEGORY 5E CABLE



Descriptions	Part number
UTP Cat 5E, 4prs, CM, Wht, 305MR/PB	6-219590-2
UTP Cat 5E, 4prs, CMR, Wht, 305MR/PB	6-57826-2
UTP Cat 5E, 4prs, PVC, Wht, 200MR/PB	1427260-2
UTP Cat 5E, 4prs, Outdoor, PE, Blk, 305MR/RL	1427320-1
UTP Cat 5E, 4prs, Outdoor, PE, Dual, Blk, 305MR/RL	1427321-1
FTP Cat 5E, 4prs, PVC, Wht, 305MR/PB	219413-2

## CATEGORY 5E PATCH PANEL



Descriptions	Part number
UTP Cat 5E, 24P, Patch Panel Univ, Jack Bagged	1479154-2
UTP Cat 5E, 48P, Patch Panel Univ, Jack Bagged	1479155-2

\* Patch Panel Frame Only is not including mod jack shielded P/N 1375189-1

## CATEGORY 5E MODULAR JACK/OUTLET



Descriptions	Part number
UTP Mod Jack Cat 5E, RJ45, SL, T568A/B, Alm	1375191-1
UTP Mod Jack Cat 5E, RJ45, SL, T568A/B, Red	1375191-7
UTP Mod Jack Cat 5E, RJ45, SL, T568A/B, Yel	1375191-8
Shielded Mod Jack Cat 5E, RJ45, SL, T568A/B, Rear	1375189-1

## CATEGORY 5E CABLE ASSEMBLY (Patch Cord)



Descriptions	Part number
UTP Cat 5E, Patch Cord RJ45-RJ45, SL, Blu	C0155D2-02FXXX
UTP Cat 5E, Patch Cord RJ45-RJ45, SL, Red	C0155D2-07FXXX
UTP Cat 5E, Patch Cord RJ45-RJ45, SL, Yel	C0155D2-09FXXX

X denotes length in feet -4 = 4FT, -7 = 7FT, 1-0 = 10FT  
Y denotes length in meter -1 = 1M, -2 = 2M, -3 = 3M, other length please call

## CATEGORY 5E MODULAR PLUG



Descriptions	Part number
UTP 8 Position Modular Plug	6-554720-3
UTP 8 Position High Performance Modular Plug	6-569278-2
6 Position Modular Plug (Telephone)	5-555042-3
Shielded 8 Position Modular Plug (Shielded)	6-569530-2

## CATEGORY 6 CABLE



Descriptions	Part number
UTP Cat 6, 23AWG, 4prs, CMR, Blu, 1000FT/RB	884022314/10
UTP Cat 6, 23AWG, 4prs, LSZH, Wht, 1000FT/RB	884036414/10
UTP Cat 6, 24AWG, 4prs, CM, Blu, 1000FT/RB	1427071-6
UTP Cat6, 4prs, Outdoor, PE, Blk, 305MR/RL	1427319-1

## CATEGORY 6 PATCH PANEL



Descriptions	Part number
UTP Cat 6, 24P, Patch Panel Univ, Jacks Bagged	760237040
UTP Cat 6, 48P, Patch Panel Univ, Jacks Bagged	760237041

## CATEGORY 6 MODULAR JACK/OUTLET



Descriptions	Part number
UTP Mod Jack Cat 6, RJ45, SL, T568A/B, Blu	1375055-6
Unshield Mod Jack Cat 6, RJ45, SL, T568A/B	9-1375055-2

## CATEGORY 6 MODULAR PLUG



Descriptions	Part number
Modular plug, Category 6, Shielded, Cable diameter 5.7-7.0mm	6-2111989-3

## CATEGORY 6 CABLE ASSEMBLY (Patch Cord)



Descriptions	Part number
UTP Cat 6, Patch Cord RJ45-RJ45, SL, Blu	NPC06UVDB-BLXXXF
UTP Cat 6, Patch Cord RJ45-RJ45, SL, Red	NPC06UVDB-RDXXXF
UTP Cat 6, Patch Cord RJ45-RJ45, SL, Yel	NPC06UVDB-YLXXXF

X denotes length in feet -4 = 4FT, -7 = 7FT, 1-0 = 10FT

## Hi-D ANGLE PATCH PANEL



Descriptions	Part number
Hi-D Angle Modular Patch Panel UTP/STP (Unload)	1-1671157-2

\* Patch Panel is not including modular jack, support all SL Series Shielded and Unshielded

## CATEGORY 6A CABLE



Descriptions	Part number
FTP Cat 6A, XG, 23AWG, 4prs, CM, Wht, 305MR/RB	1859222-2
FTP Cat 6A, XG, 23AWG, 4prs, LSZH, Wht, 1000FT/WR	1859218-2

## CATEGORY 6A PATCH PANEL



Descriptions	Part number
Shielded, 24P, Unload, 1U Patch Panel (without jack)	1933307-1

\* Patch Panel Frame Only is not including mod jack shielded P/N 1375188-1 / 1711342-1(XG)

## CATEGORY 6A MODULAR JACK/OUTLET



Descriptions	Part number
Shielded, Jack Cat 6A, XG, AMP-TWIST, SL, T568A/B, Rear	1711716 -1

## CATEGORY 6A ASSEMBLY (Patch Cord)



Descriptions	Part number
Cat 6A, XG, Patch Cord, RJ45-RJ45, SL, Blu	NPC06ASZDB-BLXXXM
Cat 6A, XG, Patch Cord, RJ45-RJ45, SL, Yel	NPC06ASZDB-YLXXXM
Cat 6A, XG, Patch Cord, RJ45-RJ45, SL, Red	NPC06ASZDB-RDXXXM

X denotes length in feet -4 = 4FT, -7 = 7FT, 1-0 = 10FT



## AMP NETCONNECT CABLING SYSTEM PRODUCTS GUIDE

## COPPER ACCESSORY AND TOOLS

## FACEPLATE KIT



## Descriptions

1 Port Standard Faceplate Kit, Alm

2 Port Standard Faceplate Kit, Alm

1 Port Shutter Faceplate Kit, Alm

2 Port Shutter Faceplate Kit, Alm



1 Port Decorator Standard Faceplate Kit, Wht

2 Port Decorator Standard Faceplate Kit, Wht

3 Port Decorator Standard Faceplate Kit, Wht

## Part number

272352-1

272352-2

272368-1

272368-2

1-272378-1

1-272378-2

1-272378-3

## MODULAR PLUG BOOTS



## Descriptions

Modular Plug Boot, Red

Modular Plug Boot, Blu

Modular Plug Boot, Yel

## Part number

272354-3

272354-5

272354-6

## CABLE MANAGEMENT



## Descriptions

1UH Cable Management (Horizontal MNT)

2UH Hi-D Cable Management (Vertical MNT, L+R)

6UH Hi-D Cable Management (Vertical MNT, L+R)

## Part number

272353-1

1427515-1

1427516-1

## SL SERIES MODULAR JACK HAND TOOL



## Descriptions

SL Series Modular Jack Hand Tool Kit

Replacement Lacing Fixture (Blade)

## Part number

1725150-1

1673956-1

## CAT 6 MODULAR PLUG HAND TOOL



## Descriptions

Cat 6 Modular Plug Hand Tool Kit

Cat 6 Modular Jack Tool Kit with Lacing Fixture

## Part number

790163-5

1725150-1

## MODULAR PLUG HAND TOOL



## Descriptions

Mod Plug Hand Tool, 8P, w/die set

Mod Plug Hand Tool, High Performance, 8P, w/die set

Mod Plug Hand Tool Kit, 4/6/8 Position Kit

## Part number

2-231652-1

3-231652-0

1-231666-0

Highlighted Part Number are routinely stocked for shortest lead times.

AMP NETCONNECT ให้บริการด้านระบบสายสัญญาณประเภทใยแก้ว นำเสนออย่างครบวงจร ไม่ว่าจะเป็นส่วนโครงสร้างพื้นฐานที่คุณต้องเตรียมเพื่อรองรับการใช้งานระดับ Gigabit ที่มีการส่งผ่านข้อมูลจาก Backbone Network มาถึงแต่ละจุดการใช้งาน และยังมีโซลูชัน 10 Gbps ที่เหมาะกับการรองรับการทำงานของ Backbone และ Data Center

## INTERCONNECT FIBER OPTIC CABLE, RISER (Zip Cord)



## Descriptions

50/125µm (OM2)

50/125µm (OM3)

50/125µm .XG(OM3)

\*Cable Diameter 3 mm.

## Part number

Y-1859425-2

Y-1859425-3

Y-1859425-3

## INDOOR FIBER OPTIC CABLE, RISER



## Descriptions

TeraSPEED® Riser Distribution Cable, 6 fiber single-unit(OS2) 760004424

LazrSPEED® 300 Riser Distribution Cable, 6 fiber single-unit(OM3) 700208143

LazrSPEED® 550 Riser Distribution Cable, 6 fiber single-unit(OM4) 760012104

## Part number

## Indoor/Outdoor Fiber Optic Cable



## Descriptions

Indoor/Outdoor Fiber Optic Cable, 6 fiber loose tube, LSZH, OS2 8-1427437-4

LazrSPEED® 300 Indoor/Outdoor, All-Dielectric, LSZH, 6 fiber 760154831

LazrSPEED® 550 Indoor/Outdoor, All-Dielectric, LSZH, 6 fiber 760229690

## Part number

## OUTDOOR FIBER OPTIC CABLE, CORRUGATE STEEL TAPE ARMORED



## Descriptions

Outdoor All Dielectric Fiber Optic cable, 6 fiber, OS2

LazrSPEED® 300 Single Jacket All-Dielectric, Outdoor, 6 fiber

LazrSPEED® 550 Single Jacket All-Dielectric, Outdoor, 6 fiber

## Part number

X-769509-4

760054163

760054270

## OUTDOOR FIBER OPTIC CABLE, SINGLEMODE FIGURE 8



## Descriptions

Outdoor Corrugate Steel Tape Armored

Fiber optic cable, 6 fiber

LazrSPEED® 300 Single Jacket/Single Armor, Outdoor, 6 fiber

LazrSPEED® 550 Single Jacket/Single Armor, Outdoor, 6 fiber

## Part number

8-1427432-4

760053611

760053728

## OUTDOOR FIBER OPTIC CABLE, ALL-DIELECTRIC



## Descriptions

Outdoor All Dielectric Fiber optic cable, 6 fiber, OS2

LazrSPEED® 300 Single Jack All Dielectric Outdoor, 6 fiber

LazrSPEED® 550 Single Jack All Dielectric Outdoor, 6 fiber

## Part number









X-769509-4

760054163

760054270



**FIBER OPTIC CABLE ASSEMBLY/PIGTAIL (Fiber Patch Cord)**

Descriptions	Part number		
	50/125um (OM2)	50/125um(XG) (OM3)	Singlemode (OS2)
 ST-SC Duplex Patch Cord 3M	2105054-3	2105055-3	2105056-3
 ST-LC Duplex Patch Cord 3M	2105034-3	2105035-3	2105036-3
 SC-SC Duplex Patch Cord 3M	2105050-3	2105051-3	2105052-3
 SC-LC Duplex Patch Cord 3M	2105030-3	2105031-3	2105032-3
 LC-LC Duplex Patch Cord 3M	2105026-3	2105027-3	2105028-3
 ST Pigtail 900um Buffered 2M	2105010-2	2105011-2	2105012-2
 SC Pigtail 900um Buffered 2M	2105006-2	2105007-2	2105008-2
 LC Pigtail 900um Buffered 2M	2105002-2	215003-2	2105004-2

Other length please call

**Fiber Optic Connector Snap-in Adapter Plate**





Descriptions	Part number
 Blank Snap-in	272351-3

**FIBER OPTIC CONNECTOR KITS**



Descriptions	Part number	
	Multimode	Singlemode
 SC Simplex, Epoxy Kit	5503948-5	5504646-7
 SC Duplex, Epoxy Kit	5504657-5	5504655-1
 LC Simplex, Epoxy Kit for 3mm	1918375-3	1918374-1
 LC Duplex, Epoxy Kit for 3mm	1918377-3	1918376-1
 LC Simplex, Epoxy Kit for Buffered	1918385-3	1918384-1
 LC Duplex, Epoxy Kit for Buffered	1918388-3	1918387-1
 LC Duplex Clip (6 pieces per pack)	1754371-2	

\*LC Connector 3mm for Zip Cord Buffered for 250/900um

**FIBER OPTIC CONNECTOR SNAP-IN ADAPTER PLATE**

Descriptions	Part number	
	Multimode	Singlemode
 SC Duplex, 6 Fiber	559558-1	559558-2
 SC Duplex, 12 Fiber	559596-1	559596-2
 LC Duplex, 12 Fiber	1374463-3	1374463-1
 LC Duplex, 24 Fiber	1435516-2	1435516-1

**FIBER OPTIC RACK MOUNT ENCLOSURE**

Descriptions	Part number
 2UH, Open, 4 Snap-In Fiber Enclosure	272351-2
 1UH, Drawer, 3 Snap-In Fiber Enclosure	1348876-4
 2UH, 4 Snap-In Fiber Enclosure	559542-2
 3UH, 8 Snap-In Fiber Enclosure	559614-2
 4UH, 12 Snap-In Fiber Enclosure	559552-2

**FIBER OPTIC RACK MOUNT ENCLOSURE PRE-LOADED**

Descriptions	Part number	
	Multimode	Singlemode
 SC 12 Fiber Enclosure	2-1206138-4	2-1348960-4
 LC 24 Fiber Enclosure	2-1671000-8	2-1671000-4
 LC 48 Fiber Enclosure	4-1671000-8	4-1671000-4

**FIBER OPTIC ACCESSORY AND TOOLS**

**FIBER OPTIC TOOLS**

Descriptions	Part number
 Universal Light Crimp Plus (SC,ST,LC) Tool Set	1278118-5

**FIBER OPTIC ACCESSORY**

Descriptions	Part number
 Inspection Micro Scope (For SC,ST,FC Connector)	1754767-1
 LC Adapter for Inspection Micro Scope	1754765-1
 Visual Fault Locator Hand Held (For SC,ST,FC,LC)	1828352-2
 LC Adapter for Visual Fault Locator	1828353-1



## AMP NETCONNECT CABLING SYSTEM

### AMP NETCONNECT STANDARD RACK

- มีให้เลือกหลายขนาดตามความต้องการ มีขนาดตั้งแต่ 600 x 600, 600 x 800, 600 x 1100, 800 x 800, 800 x 1100
- ความสูงของผู้สามารถเลือกได้ตามลักษณะการใช้งาน ตั้งแต่ 15U, 27U, 36U และ 42U
- มีรูปแบบของประตูให้เลือกใช้งานได้อย่างเหมาะสมกับสถานที่ ติดตั้งได้ทั้งแบบ Acrylic, Flat Perforate, Curve Perforate
- ประตูด้านหลังได้รับการออกแบบให้เป็นชนิดสองบานเล็ก เพื่อช่วยประหยัดพื้นที่ด้านหลังตู้ ทำให้ใช้พื้นที่ได้อย่างเต็มประสิทธิภาพ

Description	Part Number
Standard Rack 600X600, 27U	2-1427502-X
Standard Rack 600X600, 42U	4-1427502-X
Standard Rack 600X800, 27U	2-1427503-X
Standard Rack 600X800, 42U	4-1427503-X
Standard Rack 600X1100, 27U	2-1427504-X
Standard Rack 600X1100, 42U	4-1427504-X
Standard Rack 800X800, 27U	2-1427505-X
Standard Rack 800X800, 42U	4-1427505-X
Standard Rack 800X1100, 27U	2-1427506-X
Standard Rack 800X1100, 42U	4-1427506-X

X denotes type of door -1 = Acrylic Door, -2 = Flat Perforate Door, -3 = Curve Perforate Door



### AMP NETCONNECT XD CABINET SINGLE / DOUBLE SIDE

- Cabinet 19 นิ้ว ขนาดความสูง 42U
- รองรับการใช้งาน 1,008/2,016 พอร์ตต่อหนึ่งตู้
- พาหน้า-หลังแบบตะแกรงโปร่ง (Perforate) ช่วยถ่ายเทอากาศ
- มีพื้นที่เก็บสายขนาด 6 นิ้วด้านข้างซ้าย-ขวา และขนาด 12 นิ้วระหว่างตู้
- ติดตั้ง XD Cable Manager อุปกรณ์จัดเก็บสาย Vertical Cable Management ด้านข้างทุก U
- ประตูเปิด-ปิดได้ทั้งด้านซ้ายและขวา ประตูทุกบานมีกุญแจล็อกเพื่อความปลอดภัย
- พาหน้าด้านข้างเปิด-ปิดได้ เพื่อความสะดวกในการจัดสายด้านข้าง
- มีให้เลือกทั้งตู้เดี่ยว (Single Side) ตู้คู่ (Double Side)
- สามารถเชื่อมต่อ (Stackable) หลายตู้เข้าด้วยกันเป็นระบบเดียว เพื่อใช้งานใน Data Center
- ขนาดกว้าง x ลึก x สูง :  
800 X 649 X 2054 มม. สำหรับ Single Side  
1600 X 649 X 2054 มม. สำหรับ Double Side

Description	Part Number
XD Cabinet 800X600	272370-X
XD Server Cabinet 800X1100	1427501-X
Stackable Kit for 800x600	9-272370-9
Stackable Kit for 800x1100	9-1427501-9

X denotes number of cabinet in row -1 = 1 cab, -2 = 2 cab, -3 = 3 cab, 1- - 0 = 10 cab





# Telephone Solution

## Telephone Cabinet



### Indoor Wall Mount Cabinet

Versatile wall cabinet for indoor use, installation of electrical systems Electronic or other appropriate use. Sizes to choose from Including 12 small to large sizes.

#### Specifications

- Made from Steel sheet 1.6 mm thick
- PVC removable hinges easily
- A rubber seal installed inside the door
- Rust protection with zinc phosphate coating
- Spray paint industrial type epoxy (Epoxy Powder Coating System)

		Krone Capacity		STG Capacity			
		BMF	Pairs	BMF	Pairs		
TC-6030	Size 0 H=200 W=200 D=110 mm. 1 Door	1x3	30	1x3	30	Box	745
TC-6060	Size 1 H=200 W=300 D=120 mm. 1 Door	1x6	30-60	1x6	30-60	Box	1050
TC-6111	Size 2 H=400 W=250 D=130 mm. 1 Door	1X11	100-110	1X11	100-110	Box	1275
TC-6112	Size 3 H=420 W=450 D=130 mm. 1 Door	2X11	200-220	2X11	200-220	Box	1730
TC-6271	Size 4 H=850 W=300 D=150 mm. 1 Door	1x27	250-270	1x27	250-270	Box	3075
TC-6113	Size 5 H=420 W=650 D=130 mm. 2 Doors	3X11	300-330	3X11	300-330	Box	2605
TC-6222	Size 6 H=700 W=450 D=150 mm. 1 Door	2X22	400-440	2X27	400-440	Box	3930
TC-6272	Size 7 H=850 W=500 D=150 mm. 1 Door	2x27	500-540	2x33	500-540	Box	4530
TC-6332	Size 8 H=1050 W=600 D=150 mm. 1 Door	2X33	600-660	2X44	600-660	Box	5905
TC-6273	Size 9 H=850 W=700 D=150 mm. 1 Doors	3X27	750-810	3X33	750-810	Box	6020
TC-6224	Size 10 H=700 W=850 D=150 mm. 2 Doors	4x22	800-880	4x33	800-880	Box	5590
TC-6333	Size 11 H=1050 W=850 D=150 mm. 2 Doors	3X33	900-990	3X44	900-990	Box	7750
TC-6334	Size 12 H=1050 W=1100 D=150 mm. 2 Doors	4X33	1200-1320	4X44	1200-1320	Box	8960



#### Specifications

- Structure made from 4" C channel
- Made from Steel sheet 1.6 mm thick
- Steel removable hinges easily
- A rubber seal installed inside the door
- Rust protection with zinc phosphate coating
- Spray paint industrial type epoxy (Epoxy Powder Coating System)

### Indoor Floor Mount Cabinet

Indoor Floor Mount Cabinet for mounting phone line connection module type STG, Krone etc. (MDF: Main Distribution Frame) It can be used other practical such as the installation of electrical equipment. electronic devices are available. Sizes to choose from Including 10 small to large sizes.



Ventilating Hole



Install bolts securely hold.  
Both above and below.



Can installation  
a lot of equipment



Key with  
security lock

		Krone Capacity		STG Capacity			
		BMF	Pairs	BMF	Pairs		
FC-6551	Size 1 H=1900 W=300 D=400 mm. 1 Door	1x55	500-550	1x55	500-550	Box	17350
FC-6552	Size 2 H=1900 W=700 D=400 mm. 1 Door	2x55	1000-1100	2x55	1000-1100	Box	18455
FC-6553	Size 3 H=1900 W=940 D=400 mm. 1 Door	3x55	1500-1650	3x55	1500-1650	Box	23430
FC-6554	Size 4 H=1900 W=1180 D=400 mm. 2 Door	4x55	2000-2200	4x55	2000-2200	Box	29675
FC-6555	Size 5 H=1900 W=1420 D=400 mm. 2 Doors	5x55	2500-2750	5x55	2500-2750	Box	35780
FC-6556	Size 6 H=1900 W=1660 D=400 mm. Door	6x55	3000-3300	6x55	3000-3300	Box	38335
FC-6557	Size 7 H=1900 W=1900 D=400 mm. Door	7x55	3500-3850	7x55	3500-3850	Box	43420
FC-6558	Size 8 H=1900 W=2140 D=400 mm. 2 Doors	8x55	4000-4400	8x55	4000-4400	Box	46535
FC-6559	Size 9 H=1900 W=2380 D=400 mm. 2 Doors	9x55	4500-4950	9x55	4500-4950	Box	53100
FC-6660	Size 10 H=1900 W=2640 D=400 mm. 2 Doors	10x55	5000-5500	10x55	5000-5500	Box	60000



# Telephone Solution

## Telephone Cabinet



### Specifications

- Made from Electro Galvanized Steel sheet 1.6 mm thick
- Steel hing inside removable easily
- A rubber seal installed inside the door
- Rust protection with zinc phosphate
- Spray paint industrial type epoxy (Epoxy Powder Coating System)

### Outdoor Wall Mount Cabinet

The distribution boxes serve as a connection and branching box for Outdoor use. They accommodate STG modules and Krone LSA+ modules back mount frame modules with or without overvoltage protection.

		Krone Capacity		STG Capacity			
		BMF	Pairs	BMF	Pairs		
OC-7061	Size 1 H= 330W=250 D=150 mm. 1 Door	1x11	100	1x11	100	Box	2472
OC-7111	Size 2 H=450 W=250 D=150 mm. 1 Door	1X17	150	1X22	200	Box	2761
OC-7112	Size 3 H=450 W=450 D=150 mm. 1 Door	2X11	200	2X17	300	Box	3836
OC-7113	Size 4 H=450 W=650 D=150 mm. 1 Door	2x17	300	2x22	400	Box	4486
OC-7222	Size 5 H=730 W=450 D=150 mm. 1 Door	2X22	400	2X27	500	Box	4763
OC-7272	Size 6 H= 880W=500 D=150 mm. 1 Door	2X27	500	2X33	600	Box	6713
OC-7223	Size 7 H= 730 W=650 D=150mm. 1 Door	2x33	600	2x44	800	Box	6713
050080	Size 8 H=1000 W=800 D=200 mm. 2 Doors	3X33	900	3X44	1200	Box	13000

\* Back Mount Frame not included

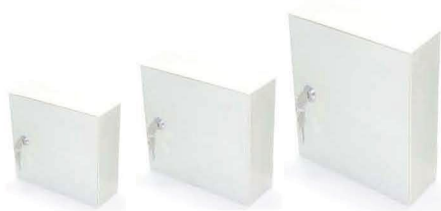

Box I

Box II

Box III

### Indoor Plastic Box

The distribution boxes serve as a connection and branching box for indoor use. They accommodate STG modules and Krone LSA+ modules back mount frame modules without overvoltage protection.

		Krone Capacity		STG Capacity			
		BMF	Pairs	BMF	Pairs		
911010	Indoor Connection Box I H=170 W=140 D=75 mm.	1X3	30	1X3	30	Set	260
911020	Indoor Connection Box II H=215 W=215 D=75 mm.	1X6	50	1X6	50	Set	275
911030	Indoor Connection Box III H=320 W=215 D=75 mm.	1X11	100	1X11	100	Set	490

\* Back Mount Frame not included



### Outdoor Plastic Box

The distribution boxes serve as a connection and branching box for Outdoor use. They accommodate STG modules and Krone LSA+ modules back mount frame modules with or without overvoltage protection.

		Krone Capacity		STG Capacity			
		BMF	Pairs	BMF	Pairs		
999993	Outdoor Connection Box I H=320 W=180 D=130 mm.	1x03	30	1X03	30	Set	790
999992	Outdoor Connection Box II H=300 W=300 D=130 mm.	1X06	50	1X06	50	Set	930
999990	Outdoor Connection Box III H=430 W=300 D=150 mm.	1X11	100	1X11	100	Set	1,400
999995	Outdoor Connection Box III H=510 W=350 D=180 mm.	2X11	200	2X11	200	Set	2,000

\* Back Mount Frame not included





# Telephone Solution

## Telephone Cabinet



Box In-Room

### Plastic Box In Room

MDF quality in-room boxes connection a family of versatile, compact surface mounted boxes : The boxes consist of removable base and cover. The base includes a pattern of fixing holes, allowing the fitting of STG, LSA+ modules, Connection strips, Dropwire modules, DE screw type module or other electronic componentry. The cover is locked easily and tightly with the base. The Back Mount Frame is secured to the base, using the Screws supplied.

		Krone Capacity		3M Capacity		Set	
		BMF	Pairs	BMF	Pairs		
911011	Indoor In-Room Box H=160 W=105 D=75 mm.	1X3	30	1X3	30	Set	120



In Room Steel Box

### Mini Steel Box In Room

MDF quality in-room boxes connection a family of versatile, compact surface mounted boxes : The boxes consist of removable base and cover. The Cover is locked easily and tightly with the base., using the Screws supplied.

		Krone Capacity		3M Capacity		Set	
		BMF	Pairs	BMF	Pairs		
030012	In Room Steel Box H=165 W=110 D=75 mm.	1X3	30	1X3	30	Set	180

ระบบโทรศัพท์เป็นสิ่งที่ขาดไม่ได้ในสำนักงานหรือองค์กรที่มีพนักงานทำงานอยู่ร่วมกัน เราอาจจะเคยพบเห็นกันจนชินตาแล้ว ว่าการติดต่อสื่อสารภายในองค์กรต่างใช้ระบบโทรศัพท์ภายในสื่อสารกัน ระบบโทรศัพท์ภายในจะใช้ตู้สาขาภายในที่เรียกว่า PABX (Private Automatic Branch Exchange) เพื่อทำระบบชุมสายโทรศัพท์ย่อยเป็นของตนเอง จัดทำเบอร์ใช้กันเองภายในองค์กร เพื่ออำนวยความสะดวก และการควบคุมค่าใช้จ่ายเพื่อไม่ต้องเช่าเบอร์คู่สายจากผู้ให้บริการมากเกินไป ตลอดจนการประหยัดค่าโทรศัพท์ด้วยเทคนิคบางประการที่ทำให้ลดค่าใช้จ่ายในการติดต่อสื่อสารกันภายในองค์กรได้มากเลยทีเดียว



# Telephone Solution

## Telephone Cabinet

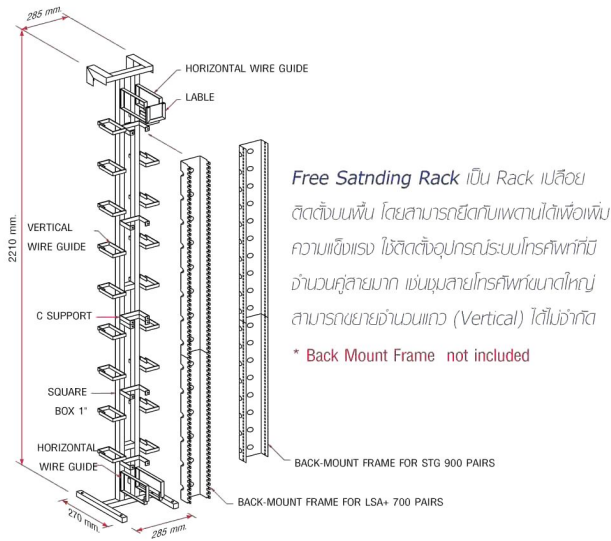

### Free Standing Rack

Preferred frame variant for 700 pairs (STG Module) or 600 Pair (Krone LSA+ Module) for accommodation of 10-pair modules on the system and line sides. It can be configured as follows

- Wall-secured standing distribution frame (Standing distribution frame, fixed to the wall)
- Freestanding distribution frame, single-sided (Freestanding distribution frame, fixed to the ceiling)
- Freestanding distribution frame, two-sided (Freestanding, back-to-back distribution frames, screwed together, fixed to the ceiling)

040110	Free Standing Rack Single Vertical Dimension H=1200 W=900 D=300 mm.	Krone Capacity BMF Pairs 1x33, 700 1x44	STG Capacity BMF Pairs 1x44, 900 1x55	Set	4885
040120	Free Standing Rack Double Vertical Dimension H=1200 W=900 D=300 mm.	Krone Capacity BMF Pairs 2x33, 1,400 2x44	STG Capacity BMF Pairs 2x44, 1,800 2x55	Set	10289

\* Back Mount Frame not included



### Cross Connect Cabinet

Cross connect cabinets allow for termination of and cross-connections between cabling elements. Cross-connect Cabinet that feature center-feed horizontal jumper runs for efficient installation of jumpers. The units are cabinets are intended for use as a serving area interface or in a standard cross-connect application for feeder and distribution cables.

Cross Connect Cabinet ผลิตจากแผ่นอลูมิเนียมหนา 3 มม. ใช้เป็นตู้พื้หลายโทรศัพท์ติดตั้งภายในอาคาร กันน้ำกันฝุ่นได้ในระดับ IP54 ผลิตขึ้นตามมาตรฐานของกรมการโทรศัพท์แห่งประเทศไทย

060010	Cross Connect Cabinet Size 1 Cabinet Size H=1075 W=805 D=255 mm. 2 Doors Base Size H=305 W=925 D=380 mm.	Krone Capacity BMF Pairs 3x33 900	STG Capacity BMF Pairs 3x44 1,200	Set	35000
060020	Cross Connect Cabinet Size 2 Cabinet Size H=1075 W=1020 D=255 mm. 2 Doors Base Size H=305 W=1140 D=380 mm.	Krone Capacity BMF Pairs 4x33 1,200	STG Capacity BMF Pairs 4x44 1,600	Set	40000
060030	Cross Connect Cabinet Size 3 Cabinet Size H=1075 W=805 D=380 mm. 4 Doors Base Size H=305 W=925 D=380 mm.	Krone Capacity BMF Pairs 6x33 1,800 (2 Side)	STG Capacity BMF Pairs 6x44 2,400 (2 Side)	Set	45000
060040	Cross Connect Cabinet Size 4 Cabinet Size H=1075 W=1020 D=380 mm. 4 Doors Base Size H=305 W=1140 D=380 mm.	Krone Capacity BMF Pairs 8x33 2,400 (2 Side)	STG Capacity BMF Pairs 8x44 3,200 (2 Side)	Set	50000

\* Back Mount Frame not included



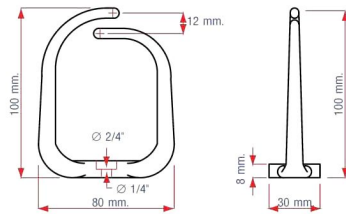

Dimension

### Jumper Wire Guide Type "D" Plastic

Provides horizontal or vertical cable management in medium size cabinet (MDF and TC)

ห่วงจัดสายพลาสติกใช้คล้องสายเพื่อจัดระเบียบสายภายในตู้ MDF และ TC แบบติดตั้งรองรับสายจำนวนมาก สำหรับตู้พาสายขนาดปานกลางถึงใหญ่

908270	Jumper Wire Guide Type D Plastic	EA	40
--------	----------------------------------	----	----

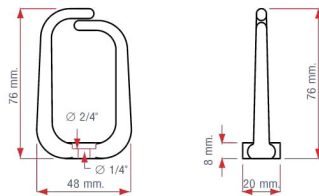

Dimension

### Jumper Wire Guide Type "O" Plastic

Provides horizontal or vertical cable management in small and medium size cabinet (TC)

ห่วงจัดสายพลาสติกใช้คล้องสายเพื่อจัดระเบียบสายภายใน ตู้ MDF และ TC แบบติดตั้งรองรับสายจำนวนน้อย สำหรับตู้พาสายขนาดเล็ก

908273	1Jumper Wire Guide Type O Plastic	EA	20
--------	-----------------------------------	----	----

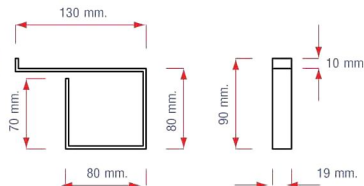

Dimension

### Jumper Wire Guide Type "D" Steel

Provides high capacity storage of horizontal or vertical cable management in large size cabinet (MDF)

ห่วงจัดสายแบบเหล็กใช้คล้องสายเพื่อจัดระเบียบสายแนวตั้ง (Vertical) ภายในตู้ MDF ขนาดใหญ่ แบบติดตั้งรองรับสาย Cross Connect จำนวนมาก

908271	Jumper Wire Guide Type "D" Steel	EA	110
--------	----------------------------------	----	-----

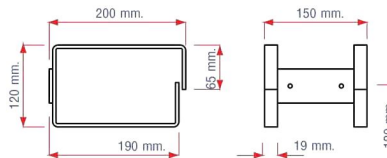

Dimension

### Jumper Wire Guide Type "D" Double

Provides high capacity storage of horizontal cable management in large size cabinet (MDF)

ห่วงจัดสายแบบเหล็กใช้คล้องสายเพื่อจัดระเบียบสายแนวนอน (Horizontal) ภายในตู้ MDF ขนาดใหญ่ แบบติดตั้ง รองรับสายจำนวนมาก และน้ำหนักมากได้ดี

908276	Jumper Wire Guide Type "D" Double	EA	300
--------	-----------------------------------	----	-----



Ground bar for wall mount cabinet

Ground bar for Floor mount cabinet

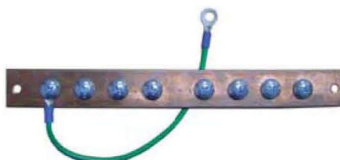

### Wire Connector Type UY

A ground bar is a copper metal used for drain the over voltage and over current to grounding system for protect equipment of telephone system.

Ground bar ใช้สำหรับนำแรงดัน และกระแสไฟฟ้าส่วนเกิน (Over voltage and over current) ที่ตรวจขึ้นด้วยระบบ Protector ลงสู่ระบบสายดิน เพื่อความปลอดภัยของอุปกรณ์ที่เชื่อมต่อในระบบโทรศัพท์

908280	Ground Bar for Wall Mount Cabinet	Ea	300
908281	Ground Bar for Floor Mount Cabinet	Ea	1,000

\* Supplied with screw and ground cord

## ELECTRICAL TAPES

Product Name	Product Description	Tape Thickness	Size Available	Temperature Rating	Typical Applications
	General purpose vinyl insulating tape. Excellent resistance to; abrasion, corrosion, alkalis & acids. Flame retardant and memory property.	0.125 mm. (5 Mil)	3/4"x10 m.	80 °C 176 °F	Primary insulation for splices up to 600 V
<b>3M 1710</b>	General purpose vinyl insulating tape. Excellent resistance to; abrasion, corrosion, alkalis & acids. Flame retardant and Memory property.	0.175 mm. (7 Mil)	3/4"x10 m.	80 °C 176 °F	Primary insulation for splices up to 600 V
<b>Scotch™ 790</b>	General purpose vinyl insulating tape. Excellent resistance to; abrasion, moisture, alkalis, acid and varying weather conditions (including sunlight). UL Listed and CSA certified	0.175 mm. (7 Mil)	3/4"x20 m.	80 °C 176 °F	Primary insulation for splices up to 600 V
<b>Scotch™ Super 33+ Premium Vinyl Electrical Tape</b>	Highly conformable in all weather applications: resists UV rays, abrasion, corrosion, alkalis & acids. Flame retardant UL listed. CSA certified	7 Mil	3/4"x66'	105 °C 220 °F	Primary insulation for splices up to 600 V Protective Jacketing.
<b>Scotch™ 35 Color Coding Tape</b>	9 fade resistant colors, excellent insulation properties. Resist UV rays, abrasion, corrosion, alkalis & acid.	7 Mil	3/4"x66'	105 °C 220 °F	Phase identification & marking. Harnessing.
<b>Scotch™ 23 Rubber tape</b>	High & low voltage insulating, self-fusing rubber tape	30 Mil	3/4" x 30' 3/4" x 6'	Continuous: 90 °C / 194 °F Short term: 130 °C / 266 °F	Primary electrical insulation for splicing all solid dielectric cable through 69kv

Splicing Tape

## Accessories

### Scotchcast Electrical Insulating Resin 4

Scotchcast 4 เป็น Epoxy Resin ที่มีส่วนผสมของเรซิน และตัวเร่งปฏิกิริยา ในอัตราส่วนที่พอเหมาะ บรรจุในถุง Ziplock โดยใช้ระบบการทำงานแบบปิด (Close Mix) ใช้เป็นฉนวนไฟฟ้า และอุดรอยต่อในงานไฟฟ้าต่างๆ สะดวก รวดเร็วในการทำงาน มีให้เลือก 3 ขนาดคือ 88g, 205g. และ 414g.

เรซินเบอร์ 4 ไม่ต้องอาศัยความร้อนจากภายนอก เพียงดึงเส้นกลางตรงถุง ออก และผสมเรซินทั้ง 2 ส่วนเข้าด้วยกัน เรซินจะเริ่มทำงานอัตโนมัติ และจะแข็งตัวโดยใช้เวลา 30 นาทีที่ 30°C เรซินมีคุณสมบัติในการยึดเกาะกับของแข็ง ฉนวน และเปลือกหุ้มสายเคเบิลได้ดี เรซินเบอร์ 4 จึงเหมาะอย่างยิ่ง ที่จะใช้เป็น ฉนวนสำหรับการต่อสายเคเบิล (Cable Splicing)

**ข้อควรระวัง :** ความร้อนสูงสุดของเรซิน ปริมาณ 4 ออนซ์ คือ 168°C

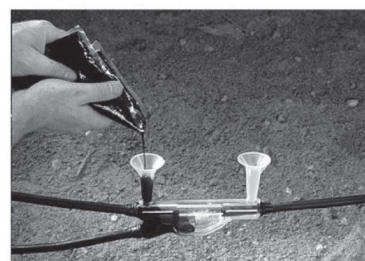

Scotchcast	Weight (g)	Volumn (Cu.Cm)	Case Qty.(bags)
4-A	88	78	10
4-B	205	181	10
4-C	414	366	10

Tape, Termination Kit, Splicing Kit, Fire Protection :  
ผลิตภัณฑ์กลุ่มไฟฟ้า 3M





## RESIN SPLICING KIT 0.6/1kV

### Inline Resin Splicing kit Selection Guide

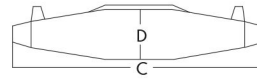

- 92-NBAO to 92-NBA7
- 82-A1 to 82-A3
- 72-N6

Item No.	Cable Diameter		Cable Type and Cross Section in mm <sup>2</sup>		Mould Dimensions (mm)		Replaced Model	Price
	OD. Cable range (mm)		Cable type NY (mm <sup>2</sup> )	Cable type CV (mm <sup>2</sup> )	D	C		
82-A1	10-16		1C x 1.5-35	1C x 2.5-50	25	182	-	Call
82-A2	16-25		1C x 10-120	1C x 25-185	33	270	-	Call
82-A3	25-40		1C x 150-300	1C x 185-400	45	395	-	Call
92-NBAO	10-16		4C x 1-2.5	4C x 2.5-4	32	148	82-A1	Call
92-NBA2	12-25		4C x 1-10	4C x 2.5-25	38	230	92-A1	Call
92-NBA3	13-30		4C x 1.5-25	4C x 4-35	55	270	92-A2	Call
92-NBA4	18-36		4C x 6-35	4C x 10-50	63	319	92-A3	Call
92-NBA5	19-45		4C x 6-70	4C x 50-95	76	369	92-A4	Call
92-NBA6	27-54		4C x 35-95	4C x 70-150	101	479	92-A5	Call
92-NBA7	29-64		4C x 70-150	4C x 120-240	130	643	92-A5.5	Call
72-N6	32-82		4C x 185-240	4C x 240-300	125	700	92-A7	Call

### Scotchcast™ Branch Splicing Kits for 0.6/1kV

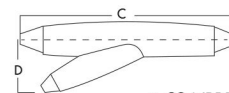
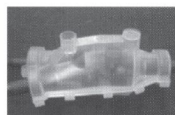

- 92-NBB1, 92-NBB2

Item No.	Max. OD Cable Range (mm)		Cable Type NY (mm <sup>2</sup> , max) Main/Branch	Cable CV mm <sup>2</sup> Main/Branch : Max	Mold Dimensions		Replaced Model	Price
	Main	Branch (Tap)			D	C		
90-B1	21	13	1Cx70/1Cx16	1Cx70/1Cx35	-	-	92-B1,92-C1	Call
92-NBB1	11-23	11-23	4Cx10	1Cx150	-	220	92-B3	Call
92-NBB2	16-33	16-33	4Cx25	1Cx240	-	250		Call



# 3M Science. Applied to Life.™

## ผลิตภัณฑ์ป้องกันไฟลาม 3เอ็ม

### • Sealant System I Brush System



#### Sealant CP 25WB+

ยาแนวป้องกันไฟลามสูตรน้ำ ทนไฟสูงสุด 4 ชั่วโมง (UL Standard) ขยายตัวเมื่อโดนความร้อน แห้งเร็ว  
การใช้งาน : ท่อโลหะและอลูมิเนียม ท่อหุ้มฉนวน สายเคเบิลและท่อร้อยสายไฟ

[Call](#)



#### Sealant FD 150+

ยาแนวป้องกันไฟลามสูตรน้ำ ทนไฟสูงสุด 2 ชั่วโมง-งานช่องเปิด 4 ชั่วโมง งานรอยต่อโครงสร้าง เมื่อโดนความร้อนจะกลายเป็นแก้ว (UL Standard)  
การใช้งาน : รอยต่อของผนังเพดาน

[Call](#)



#### Sealant IC 15WB+

ยาแนวป้องกันไฟลามสูตรน้ำ ทนไฟสูงสุด 3 ชั่วโมง (UL Standard) ขยายตัวเมื่อโดนความร้อน แห้งเร็ว  
การใช้งาน : ท่อโลหะและอลูมิเนียม สายเคเบิล ท่อร้อยสายไฟ

[Call](#)



#### Sealant 1000 NS

ซิลิโคนป้องกันไฟลาม ทนไฟสูงสุด 3 ชั่วโมง (UL Standard) เมื่อโดนความร้อนจะกลายเป็นแก้ว ยึดหยุ่น กันน้ำ

การใช้งาน : ท่อโลหะและอลูมิเนียม บัดดักส์

[Call](#)



#### FireDam Spray 200

สีป้องกันไฟลาม ทนไฟสูงสุด 2 ชั่วโมงงานช่องเปิด 4 ชั่วโมงงานรอยต่อโครงสร้าง (UL Standard)  
ขยายตัวเมื่อโดนความร้อน

การใช้งาน : ปิดช่องเปิดรางไฟฟ้า บัดดักส์ พื้นและผนัง

[Call](#)



#### FireDam 2000 Coating

สีป้องกันไฟลาม ทนไฟสูงสุด 4 ชั่วโมง (UL/BS Standard) ขยายตัวเมื่อโดนความร้อน  
การใช้งาน : ปิดช่องใต้ตู้ Switchgear ทาสายไฟ ปิดช่องเปิดรางไฟฟ้า

[Call](#)

### • Pipe wrap System



#### Tuck-In Wrap Strips and Rolls

ป้องกันไฟลามสำหรับท่อโลหะชนิดแถบเส้นสำเร็จรูป  
ลดเวลาการติดตั้ง ออกแบบสำหรับท่อขนาด 2,3,4 และ 6 นิ้ว ทนไฟสูงสุด 3 ชั่วโมง (UL Standard)  
ขยายตัวเมื่อโดนความร้อน  
การใช้งาน : ท่อโลหะ:

2" Call	3" Call	4" Call	Roll" Call
------------	------------	------------	---------------



#### Wrap Ultra GS

ป้องกันไฟลามสำหรับท่อโลหะ ชนิดแถบเส้นสำเร็จรูป  
ลดเวลาการติดตั้ง ออกแบบสำหรับท่อขนาด 1/2 - 4 นิ้ว ทนไฟสูงสุด 3 ชั่วโมง (UL Standard) ขยายตัวเมื่อโดนความร้อน  
การใช้งาน : ท่อโลหะ:

[Call](#)



#### Wrap Strips FS-195+

ป้องกันไฟลามสำหรับท่อโลหะชนิดแถบเส้นสำเร็จรูป  
ขยายตัวเมื่อโดนความร้อน 25 เท่า  
ทนไฟสูงสุด 4 ชั่วโมง (UL Standard)  
การใช้งาน : ท่อโลหะ ท่อแอร์หุ้มฉนวน

[Call](#)



#### RC-1 Restricting Collar

ป้องกันไฟลามสำหรับสีกอียดตัด ทำงานร่วมกับ FS-195+, Ultra GS, Tuck In กับท่อโลหะ: 6-8 นิ้ว ขึ้นไป ทนไฟสูงสุด 4 ชั่วโมง  
การใช้งาน : ท่อโลหะ:

[Call](#)

Tape, Termination Kit, Splicing Kit, Fire Protection :  
ผลิตภัณฑ์กลุ่มไฟฟ้า 3M



## • Opening System



### Mortar

มอร์ตาร์มวลเบา ทนไฟสูง 3 ชั่วโมง (UL Standard) คายน้ำเพื่อลดความร้อน ยึดเกาะทุกสภาพผิว โดยที่ไม่มีส่วนผสมของแร่ใยหิน  
การใช้งาน : ช่องเปิดขนาดใหญ่  
ช่องผ่านสายเคเบิลหลายเส้น รางเคเบิล  
ช่องผ่านช่องท่อโลหะ อโลหะ

**Call**



### Mortar T

มอร์ตาร์มวลเบากทนไฟสูง 3 ชั่วโมง (BS Standard) คายน้ำเพื่อลดความร้อน ยึดเกาะทุกสภาพผิว เช่น คอนกรีต ไม้ พลาสติก โดยที่ไม่มีส่วนผสมของแร่ใยหิน  
การใช้งาน : ช่องเปิดขนาดใหญ่  
ช่องผ่านสายเคเบิลหลายเส้น รางเคเบิล  
ช่องผ่านช่องท่อโลหะ อโลหะ

**Call**

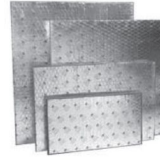

### Composite Sheet CS-195+

ป้องกันไฟลามชนิดคอมโพสิท ทนไฟสูง 4 ชั่วโมง (UL Standard) เหมาะกับช่องเปิดขนาดใหญ่ ที่ต้องการความแข็งแรงและสวยงาม  
ป้องกันไฟลาม คว้น และก๊าซพิษ  
การใช้งาน : ช่องเปิดขนาดใหญ่ ช่องผ่านสายเคเบิลหลายเส้น รางเคเบิลและบัสบาร์

**Call**



### Self-Locking Pillows

ป้องกันไฟลามชนิดก้อน ทนไฟสูง 3 ชั่วโมง (UL Standard) ขยายตัวเมื่อโดนความร้อน ใช้งานง่าย ถอดประกอบได้บ่อยครั้งตามต้องการ  
การใช้งาน : ช่องเปิดขนาดใหญ่ ช่องผ่านสายเคเบิลหลายเส้น รางเคเบิล ช่องผ่านช่องท่อโลหะ อโลหะ

**Call**

## • Specialty Products



### Packing Material PM4

ฉนวนใยหิน ทนไฟสูงสุด 4 ชั่วโมง (UL Standard) ใช้งานทุกช่องเจาะ  
การใช้งาน : อุดช่องเปิดขนาดเล็ก

**Call**



### Fire Rated Foam FIP 1-Step

โฟมซิลิโคนกันไฟลาม ทนไฟสูงสุด 2 ชั่วโมง (UL Standard) ฟูถึง 5 เท่า เหมาะกับงานที่ยู่ยาก ชับซ้อน เข้าถึงยาก  
การใช้งาน : ท่อโลหะและอโลหะ ทุกชนิด (ใช้คู่กับปืน Handy Max Gun)

**Call**



### Fire Block Foam FB-Foam

โฟมอุดช่องว่าง กันคว้นและความร้อน เหมาะกับช่องเจาะขนาดเล็กที่มีสายไฟหรือท่อขนาดเล็ก  
การใช้งาน : ท่อโลหะและอโลหะ ทุกชนิด

**Call**

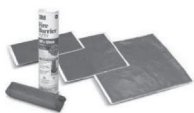

### Moldable Putty MP+ Stix and Pads

ป้องกันไฟลามชนิดดินน้ำมัน ทนไฟสูง 3 ชั่วโมง (UL Standard) อุดช่องว่างระหว่างรอยต่อ ใช้งานสะดวก ใช้งานได้กับทุกรูปทรง  
การใช้งาน : อุดช่องว่างระหว่างรอยต่อ

**Call** \*ชนิด PAD 140 ต้องสั่งล่วงหน้า



### Handy Max Gun

ปืนยิงใช้คู่กับโฟมซิลิโคนกันไฟลาม Fip 1 ผลิตมาเพื่อใช้กับรุ่นนี้โดยเฉพาะ  
การใช้งาน : สำหรับยิงโฟมซิลิโคนกันไฟลาม Fip 1

**Call**



### Thermal Rock S150

ฉนวนหินภูเขาไฟแบบแผ่น ความหนาแน่นสูงไม่ยุบตัวง่าย ป้องกันความร้อนได้สูงและป้องกันเสียงได้ดีเยี่ยม ความหนาแน่น (Density) 150 kg/m3

**Call**

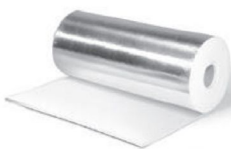

### Interam Mat E-5A-A\*\* Size 24.5" x 20 ft./Roll

**Call**



### Plenum Wrap 5A+\*\* Size 24.5" x 50 ft./Roll Size 48" x 25 ft./Roll

**Call**



### Aluminium Foil Tape 425\*\*\*

**Call**



**WIRING DEVICES**

อุปกรณ์สำหรับที่พักอาศัย สำนักงานและอาคารพาณิชย์

**MATIX COLOR & MATIX**

มาติก คัลเลอร์ และ มาติก



**MAGIC ADVANCE**

เมจิก แอดวานซ์



**FLOOR & DESK SYSTEM IDROBOX & BOX**

เต้ารับฝังพื้นและแบบตั้งโต๊ะ กล้องกันน้ำไอโดรบอกซ์



**BAMBOO**

แบบบู



**SMR**

เอส เอ็ม อาร์



**BTPLUG, MCB, RCBO & CONSUMER UNIT**

บีทีปลั๊ก เอ็มซีบี อาร์ซีบีโอ และ คอนซูมเมอร์ปลั๊กอิน

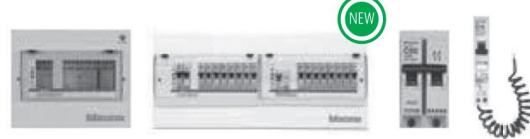

**BTDIN, MCB, RCD, RCBO & CONSUMER UNIT**

บีทีดีอิน เอ็มซีบี ทามเมอร์ อุปกรณ์ป้องกันไฟรั่ว และ คอนซูมเมอร์เกาะราง



**LOAD CENTER, MCCB & WEATHERPROOF ISOLATOR**

โหลดเซ็นเตอร์ เอ็มซีบีซี และ เซฟตี้สวิตช์กันน้ำ



**ENCLOSURE MARINA ENCLOSURES TIMER & AUXILIARIES**

ตู้ Marina และ อุปกรณ์ตั้งเวลาเปิดปิด



**DUTON DOOR BELL**

กระดิ่งไฟฟ้า อุปกรณ์โต้ตอบ แบบภาพและเสียง



**MOTION SENSORS & P17**

เซ็นเซอร์ เต้ารับและอุปกรณ์ เชื่อมต่อสำหรับโรงงาน



**PROTECTION DEVICES**

อุปกรณ์ควบคุมไฟฟ้า

**SPECIAL DEVICES**

อุปกรณ์อื่นๆ



## LIVING, LIGHT AND LIGHT TECH

LIVING, LIGHT and LIGHT TECH is the most complete system for indoor and outdoor electric devices conceived with a simple yet engaging idea: to develop all electrical functions with three different looks in order to offer the best technical solution for the style and environment in which they will be installed

LIVING, LIGHT และ LIGHT TECH ระบบที่สมบูรณ์แบบที่สุดสำหรับอุปกรณ์ไฟฟ้าทั้งภายใน และภายนอก คิดค้นขึ้นจากแนวคิดที่เรียบง่ายเพื่อพัฒนาระบบการใช้งานด้านไฟฟ้าเป็น 3 รูปแบบ ที่แตกต่างกัน อันจะตอบสนองความต้องการที่ดีที่สุดตามสภาพการติดตั้งใช้งาน

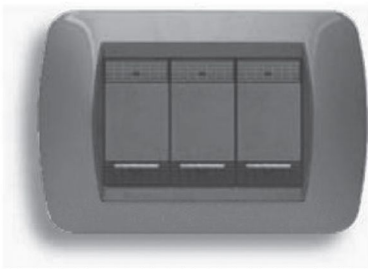

### LIVING

Soft and rounded shapes surrounding elegant anthracite-grey-coloured devices.

หรูหราด้วยชิ้นส่วนอุปกรณ์ รูปลักษณะ ทรงมน สีเทาแอนทราไซต์

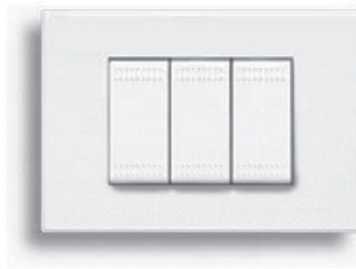

### LIGHT

Rational structures and white satin-finish switches suggest harmony and lightness.

สวิตช์ไฟที่มีโครงสร้างลงตัว และหน้ากากสีขาวซาติน ช่วยให้ดูสว่าง และกลมกลืน

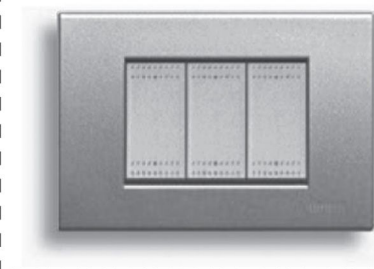

### LIGHT TECH

The metallic finish emphasizes the technological aspect of electric devices

เน้นความทันสมัยทางเทคโนโลยีของอุปกรณ์ ด้วยสีเมทัลลิก

- all rooms of the house can be personalized with different cover plate colors
- cover plates can be changed easily at any time, for example, when replacing the furniture
- สามารถเลือกสีต่างกันตามรูปแบบของแต่ละห้องภายในบ้าน
- หน้ากากสวิตช์สามารถถอดเปลี่ยนได้อย่างง่ายดายได้ทุกขณะ เช่น เมื่อมีการเปลี่ยนเฟอร์นิเจอร์

บีทีซิโนได้รับใบอนุญาตให้นำผลิตภัณฑอุตสาหกรรมตามมาตรฐานพระราชกฤษฎีกากำหนด เพื่อจำหน่ายในประเทศไทย จากสำนักงานมาตรฐานผลิตภัณฑ์อุตสาหกรรม (สมอ.)

TISI (Thai Industrial Standard Institute)  
BTicino products have been among the first to be approved and recognized by TISI (Standards number IS824-2531)

Switch & Plug, Consumer Unit and Accessories :  
สวิตช์ และปลั๊ก, คอนซูมเมอร์ ยูนิต และอุปกรณ์



**MATIX** มีลักษณะเฉพาะที่โดดเด่นด้วยรูปแบบทรงเรียบง่าย และเส้นที่แบ่งเป็นแนวแยกออกจากกัน ความโค้งมนที่พอเหมาะของ เป็นที่ต่อเนื่องไปถึงตัวกรอบบ่งก่อให้เกิดรูปแบบที่สมดุล เรียบง่าย กันสมัย เข้ากันอย่างเหมาะสม กลมกลืนกับอาคารทั้งแบบคลาสสิก และสมัยใหม่

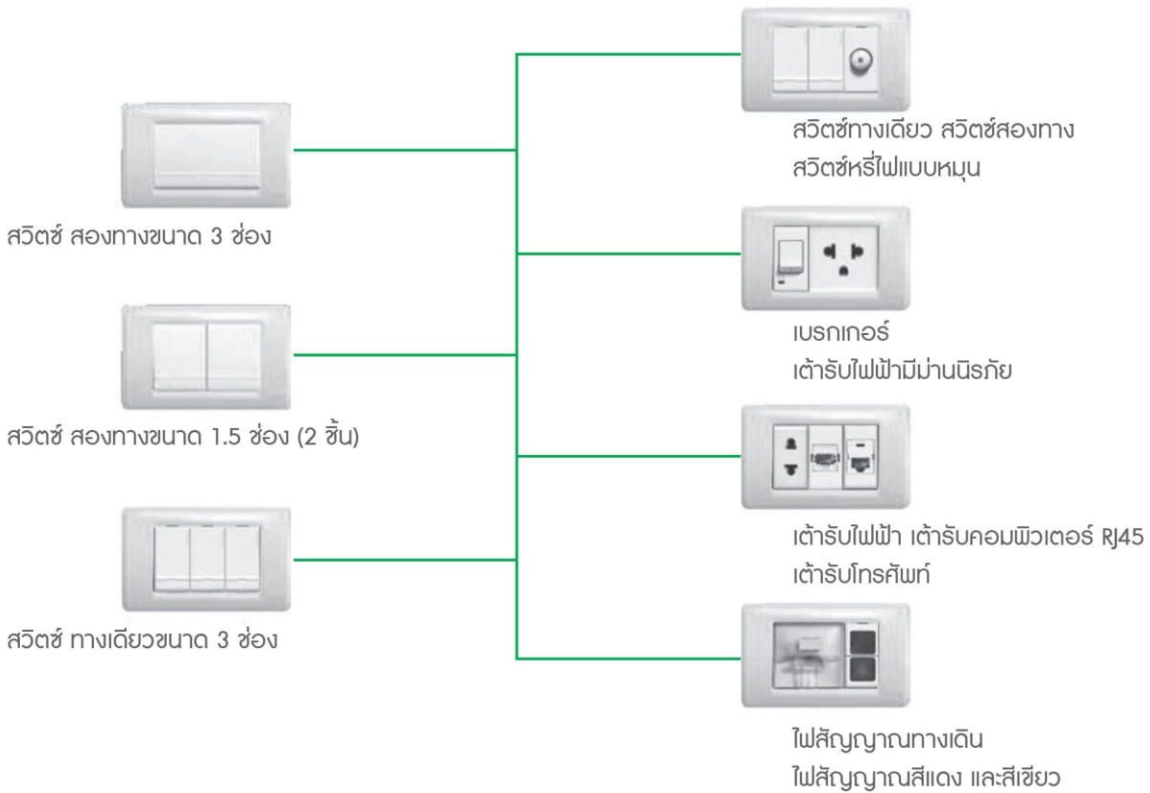

Plastic cover plates with wide range of colors to express many decoration styles.  
นอกจากหน้ากากฝาครอบพลาสติกสีขาวทั่วไป  
บticino ยังมีฝาครอบสีสรรต่างๆ ให้เลือกใช้ตามความต้องการและตามดีไซน์

**คุณลักษณะเด่น**

**สวิตช์ และเต้ารับไฟฟ้ามามากที่สุด ผลิตภัณฑ์ที่ได้รับการรับรองตามมาตรฐาน IEC และมอก. นทนทานต่อการใช้งาน**

**ส่วนที่เป็นพลาสติก** ทำจากเทคโนโลยีโมลด์คุณภาพเยี่ยม นทนทานต่อการกระแทก และความร้อนสูง ไม่ลามไฟ สีขาวสะอาดไม่เปลี่ยนสี (นทนทานต่อแสง UV)

**ช่องเข้าสายไฟเป็นแบบเกลียว** ยึดสายได้แน่น และสามารถยึดสายไฟได้ 2 เส้น สำหรับการต่อแบบรูป (ทั้งขาไป และขากลับ) พร้อมฉนวนพลาสติกครอบป้องกันอย่างดี

**Bticino Screwless**

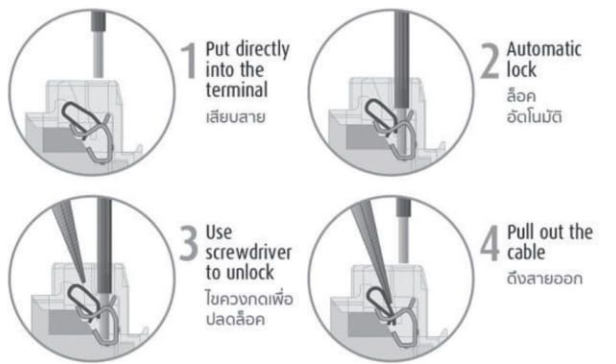

- ◎ Simple and quick cabling: you just need to strip the cable and insert it directly into the terminal  
ติดตั้งง่ายและรวดเร็ว เพียงปลอกฉนวนหุ้มสาย แล้วเสียบเข้าไปในช่องเสียบสายล็อค
- ◎ Using a screwdriver for the opening will prevent accidental release in boxes full of cable  
ใช้เพียงไขควงในการปลดล็อคสายไฟ
- ◎ The two independent springs of the terminal guarantee a perfect grip for cables with different diameters upto 2.5 mm  
ป้องกันการหลุด เลื่อน หรือความของสาย ในกรณีติดตั้งเดินสายไฟในกล่องฝัง



## MAGIC ADVANCE

บิตชีโนออกแบบรุ่นเมจิก แอ็ดวันซ์โดยยึดหลักแห่งคุณภาพ ความสะดวกสบาย และความปลอดภัย สวยงาม ด้วยรูปทรงโค้งมนกลมกลืนเข้ากับการ ตกแต่งภายใน ทุกรูปแบบ หน้าสัมผัสสวิตช์ผลิตจากนิกเกิลผสมเงิน ทำให้สามารถรองรับกระแสไฟฟ้าได้สูงถึง 16AX ฐานสวิตช์ และเต้ารับผลิตจากโพลีคาร์บอเนตทนความร้อนสูง นอกจากนี้ยังมีระบบม่านนิรภัย Inter-Lock ที่ป้องกันไม่ให้เสียวัสดุอื่นใด นอกจากขาปลั๊กเท่านั้น เพื่อความปลอดภัยสูงสุดสำหรับลูกน้อย สวิตช์รุ่นเมจิก แอ็ดวันซ์ ผลิตตามมาตรฐาน IEC60669-1 (มอก. 824-2531) และเต้ารับ ผลิตตามมาตรฐาน IEC60884-1 โดยได้รับการรับรองคุณภาพจากสถาบัน IMQ (Italian Marks of Quality)

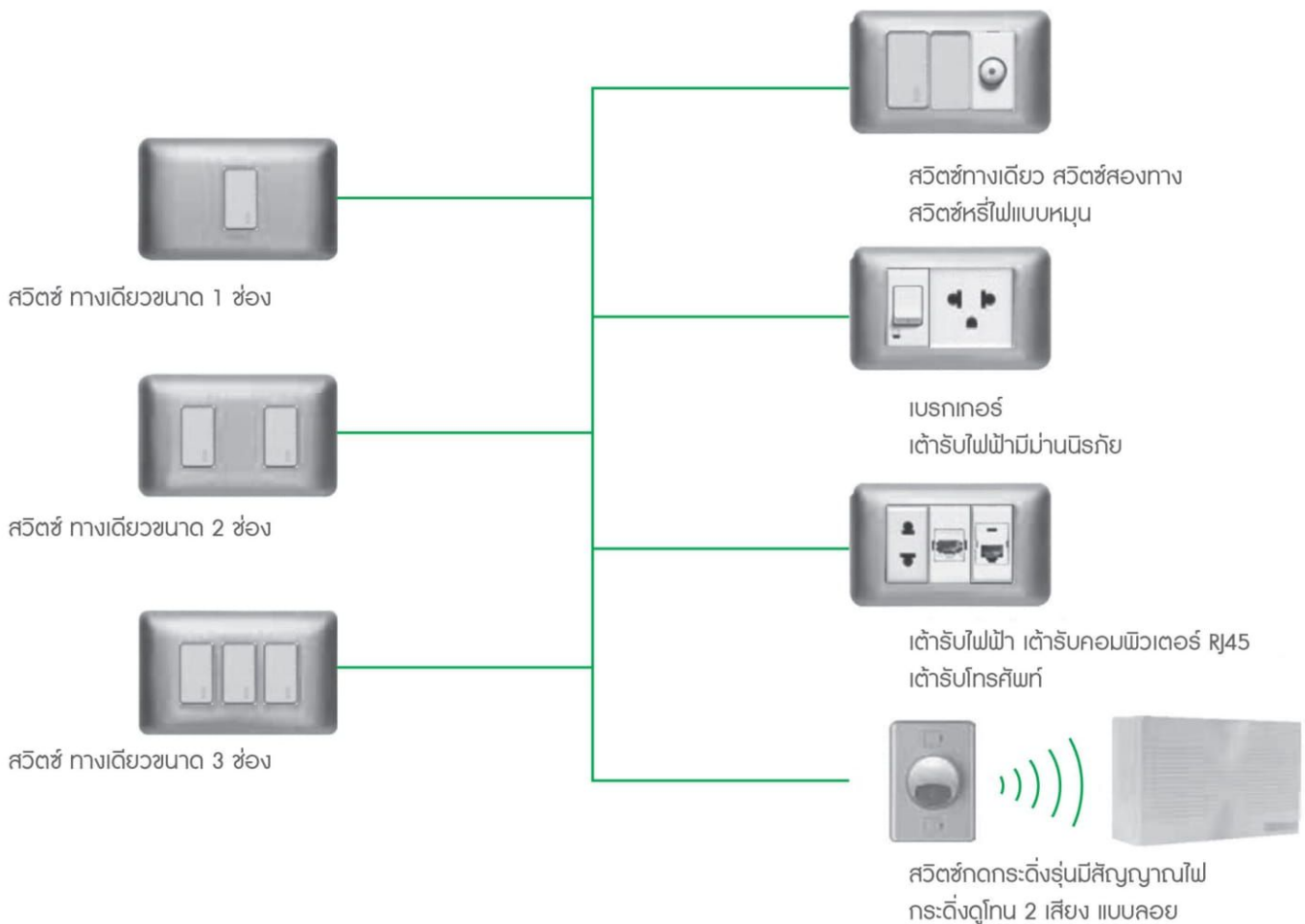

## IDRO BOX IP55, POP-UP FLOOR SOCKET

กล่องกันน้ำพลาสติกที่ออกแบบเพื่อความปลอดภัยสูงสุดด้วยเทคโนโลยีการเชื่อมฝาครอบพลาสติกใสที่มีความยืดหยุ่นให้เป็นเนื้อเดียวกับกรอบพลาสติก ทำให้มั่นใจในคุณภาพตลอดอายุการใช้งาน ใช้ได้กับอุปกรณ์รุ่น เมจิก แอ็ดวันซ์ รุ่นแมทริกซ์ หรือรุ่นลิฟวิ่ง โลก และโลก์เทค เต้ารับฝังพื้น และกล่องฝังพื้น สำหรับรุ่นแมทริกซ์ โลก และเมจิก แอ็ดวันซ์



กล่องกันน้ำ

Switch & Plug, Consumer Unit and Accessories :  
สวิตช์ และปลั๊ก, คอนซูมเมอร์ ยูนิต และอุปกรณ์



## BAMBOO

### แบบบุ ถูกสร้างสรรคขึ้นโดยคำนึงถึง ความปลอดภัยเป็นอันดับแรก

- หน้าสัมผัสที่ทำจาก **Nickel Silver** สามารถรองรับกระแสไฟฟ้าได้สูงสุด 16 แอมแปร์ และยังเป็นตัวนำไฟฟ้าที่ดีเยี่ยม
- ชิ้นส่วนของกลไกภายในสวิตช์ ทำจาก**ทองเหลืองขึ้นดี** ไม่เป็นสนิม
- ให้ความปลอดภัยสูงสุดด้วย**ระบบม่านนิรภัย** ในตัวรับไฟฟ้า ทั้งแบบเดี่ยวและคู่
- ยึดสายไฟได้แน่นกว่าด้วย**ช่องเข้าสายไฟแบบเกลียว** สามารถยึดสายไฟได้ 2 เส้นพร้อมกัน อีกทั้งยังมีฉนวนพลาสติกครอบป้องกันอย่างดี
- ทนทานต่อการใช้งานต่อเนื่อง **มากกว่า 100,000 ครั้ง**



### สวิตช์ปลั๊กซีรีส์แบบบุโฉมใหม่

- สวิตช์ปลั๊กซีรีส์แบบบุโฉมใหม่ ดีไซน์โมเดิร์นอิตาลีเลียน
- เพิ่มทางเลือกใหม่ให้สวิตช์คุณ ด้วยสวิตช์แบบมีไฟ LED หรือสวิตช์แบบคลาสสิก
- กรอบซัพพอร์ตใหม่ (ตะแกรง) แข็งแรงขึ้น เพื่อการติดตั้งอย่างสมบูรณ์แบบ

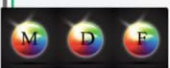

Switch & Plug, Consumer Unit and Accessories :  
สวิตช์ และปลั๊ก, คอนซูมเมอร์ ยูนิต และอุปกรณ์





## DIN

- Many easy to use auxiliaries to choose from มีอุปกรณ์เสริมมากมาย
- Compatible with Home Automation system สามารถใช้งานกับระบบ Home Automation

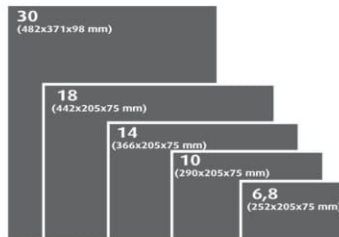

## PLUG

- No cluttered wiring ไม่มีการติดตั้งสายไฟให้ยุ่งวุ่นวาย
- Easy to install PLUG-IN system ติดตั้งง่ายด้วยระบบปลั๊กอิน



## PROTECTION DEVICES

Full range of protection devices to keep you safe while generating comfort and peace of mind

ระบบป้องกันไฟฟ้าสมบูรณ์แบบ เพื่อปกป้องท่านและสร้างความสะดวกสบาย



330 → 380

## LOAD CENTER

- Suitable for villas, offices, and other areas which require more circuitry เหมาะสำหรับ คฤหาสน์ สำนักงาน และที่อื่นๆ ที่ต้องใช้วงจรไฟฟ้าที่มากขึ้น
- Easy to install PLUG-IN system ติดตั้งง่ายด้วยระบบปลั๊กอิน
- DIN type compatible สามารถใช้งานกับระบบ DIN ได้ เพื่อใช้อุปกรณ์เสริมมากมาย



BTIN..ML...



Switch & Plug, Consumer Unit and Accessories :  
สวิตช์ และปลั๊ก, คอนซูมเมอร์ ยูนิต และอุปกรณ์



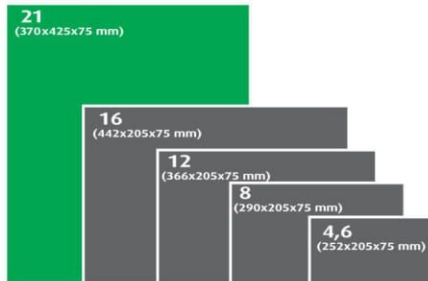

**BIGGER  
WIDER  
BETTER**

**15%**

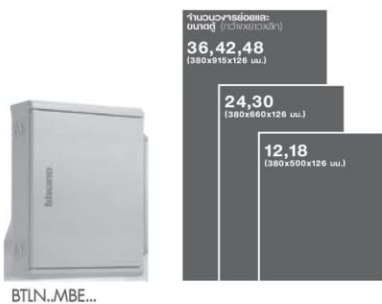

## AUXILIARIES

### RCD

RCD automatically cut-off circuits when exposure to electricity is over 0.03mA, which is harmful to human exposure.

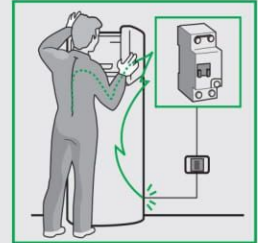

**อุปกรณ์ป้องกันไฟดูด (อาร์ซีดี)**  
ตัดไฟได้อย่างรวดเร็ว เมื่อพบความไม่สมดุลเกิน 0.03mA

### RCBO

RCBO added the benefits of controlling individual circuit while other circuits continue to operate normally



**อุปกรณ์ตัดกระแสไฟฟ้าแยกวงจร (อาร์ซีบีโอ)**  
ตัดไฟได้อย่างรวดเร็ว เมื่อพบความไม่สมดุลเกิน 0.03 mA เฉพาะวงจร สอดคล้องสำหรับผู้ใช้งาน เพราะว่าวงจรอื่นๆ ก็จะสามารถทำงานได้อย่างปกติ

### SURGE PROTECTION

**Bicino Surge Protector:**  
Protects computers and expensive media devices by short to ground the voltage supplied in case of electrical surges and spikes, including those cause by lightning.



**เครื่องป้องกันไฟฟ้าระลอก (อุปกรณ์ SURGE)**  
ปกป้องคอมพิวเตอร์และอุปกรณ์อื่นมีค่าโดยการลัดวงจรส่งไปที่พื้นดิน เมื่อเกิดการป้องกันไฟฟ้าระลอก และการพุ่งตัวของแรงดันไฟฟ้่า รวมถึงสาเหตุทั้งหลายอันเกิดจากไฟฟ้่าหยุดโดยฉับพลัน

### TIMER SWITCH

**Timer Switch:**  
Optimize energy usage. A timer switch could be used to schedule lighting operations. Control sprinkler systems. Enhance safety and comfort for end-users.



ANALOG



DIGITAL

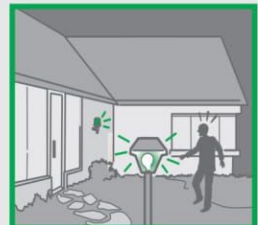

**สวิตซ์ตั้งเวลา**  
ใช้ประโยชน์จัดการการใช้ไฟฟ้่าสูงสุด สามารถที่จะเปิดและปิดแสงสว่างในเวลาที่เหมาะสม ใช้ตั้งเวลาในระบบสปริงเกอร์ร้่าน้าต้นไม้ ซึ่งทำให้ง่ายต่อการจัดการ ประหยัดค่าไฟฟ้่า



Switch & Plug, Consumer Unit and Accessories :  
สวิตซ์ และปลั๊ก, คอนซูมเมอร์ ยูนิต และอุปกรณ์

## CONSUMER UNIT/LOAD CENTER

## BTPLUG

ฝาครอบใหม่ Busbar Protection มาตรฐาน อุตสาหกรรม

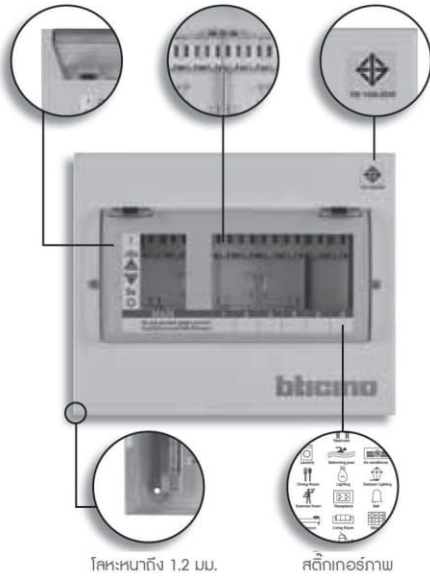

## คอนซูมเมอร์ ยูนิท ระบบปลั๊ก-อิน (IP-40)

- **ใหม่!** ปลอดภัยในการติดตั้งมากกว่า ด้วยบัสบาร์หุ้มฉนวนป้องกันการสัมผัส (Busbar Protection)
- **ใหม่!** ฝาครอบ ผลิตจาก Polycarbonate ชั้นดี สามารถทนแรงกระแทกได้เหนือกว่า พร้อมระบบล็อกทำให้เปิดค้างได้ สะดวกต่อการใช้งาน
- **ใหม่!** ฟรีสติกเกอร์ภาพระบุชนิดของวงจรชัดเจนยิ่งขึ้น
- ได้รับการรับรองมาตรฐาน IEC 60439 จากยุโรปและมอก. 1436-2540
- บัสบาร์สามารถรับกระแสไฟฟ้าได้สูงสุดถึง 100A
- ติดตั้งง่ายด้วยระบบปลั๊ก-อิน
- ตัวตู้ผลิตด้วยโลหะหนาถึง 1.2 มม. แข็งแรง ทนทาน
- ป้องกันสนิมด้วยเทคโนโลยีผงสีฝุ่น (Epoxy Powder Coating)

## เบรกเกอร์

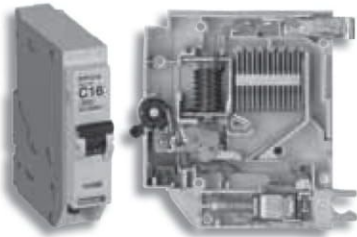

- ได้รับการรับรองมาตรฐาน IEC 60898
- ช่องดับอาร์ค ทนต่อกระแสลัดวงจรได้ดี
- ไวต่อปฏิกิริยา ทำให้สามารถป้องกันไฟฟ้าเกิน และกระแสไฟฟ้าลัดวงจรได้อย่างมีประสิทธิภาพ
- แถบสีบ่งบอกสถานะการทำงานของเบรกเกอร์ชัดเจน

## Load Center

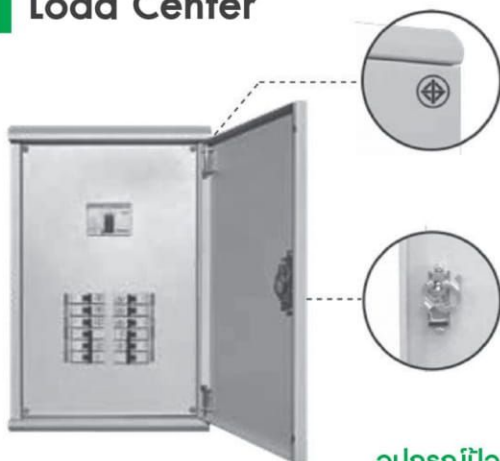

## โหลดเซ็นเตอร์ ปักซีอัน

- มั่นใจได้ในความปลอดภัย
- เลือกเปิด-ปิดได้ 2 ด้าน (ซ้ายหรือขวา)
- ง่าย และสะดวกในการติดตั้ง
- ตู้เหล็กหนา 1.2 มม. สีฝุ่น
- ผ่านการรับรองมาตรฐาน มอก. ผลิตกันท์อุตสาหกรรม ชุดประกอบสำเร็จควบคุมไฟฟ้าแรงดันต่ำ

## อุปกรณ์ป้องกันไฟรั่ว ไฟดูด



โดยที่ RCD หรือ RCBO ช่วยเสริมการป้องกันอันตรายจากไฟฟ้าให้สมบูรณ์และปลอดภัยยิ่งขึ้น

Switch & Plug, Consumer Unit and Accessories :  
สวิตช์ และปลั๊ก, คอนซูมเมอร์ ยูนิท และอุปกรณ์

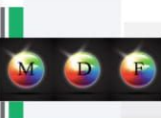

# MDF 19" GLASS RACK

## MDF 19" GLASS RACK

The innovation design, an elegant appearance, delivered with best enterprise service, support and reliability, MDF Glass Rack offered high strength product, high durability and efficiency at work, also can support to install 19" equipment.

### STANDARD

Comply with EIA-310-E, IEC297-2, DIN41491 PART1, DIN41494 PART7, GB/T3047.2-92 standard, compatible with ETSI standard.

### FEATURES

- \*Various sizes and parts are available according to different, application demand.
- \*Welded frame, demountable structure design, light duty but sturdy and flexible.
- \*Closed-able cable routing at top and bottom panel, according to project request, customized big cable entrance at bottom is \*available on demand.
- Embedded side panel, tool free in assembling and dismantling,
- \*lock is optional.
- Front door and rear door can be interchanged quickly without
- \*tools, opening angle 180°, convenient for equipments installation
- \*and maintenance.
- \*Providing several copper grounding stud.
- \*Complete accessories.
- Provided with adjustable feet, maximum static loading is 300kgs.
- \*Plinth is optional in order to fix the cabinet, for bottom cable routing, cooling and anti-rats.
- Surface treatment procedure is degreasing-->pickling-->antirust and phosphorization-->water cleaning-->powder coating, RoHS compliant.



Tempered Glass Door (Front)

Tempered Glass



Steel Door (Rear)

Solid Steel Without Hole for Protection



Side Panel

Easy to Remove by Slide Lock and Security Lock



Castor & Stand

Up and down movable stand with 360° castor



Security Locke

Press and Swing Handle Lock



Top Cover

Provided the Space for Cable Access with Cover



Mounting Pole

Rack Unit (U) Screen on Pole



Grounding System

Connecting Between all Removable Part for Rack with Copper Ground Wire 2.5mm



Fan units for dissipate heat



Adjustable steel tray.80kg maximum loading capacity



Trapezoid section mounting beam



Round key lock, easy to use.



Several cable input panels meets different location cable routing request

- 1 Top panel
- 2 Frame
- 3 Mounting beam
- 4 Vertical mounting rails
- 5 Fixed shelf
- 6 E Door
- 7 B Door
- 8 F Door
- 9 A Door
- 10 Side panel
- 11 Bottom panel

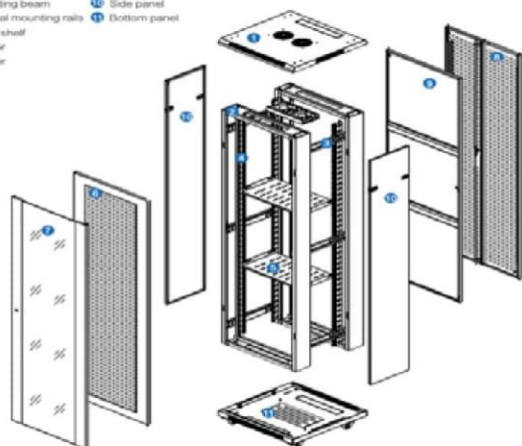

### Main Dimension:

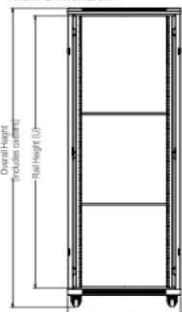

Front View Without front door



Front View

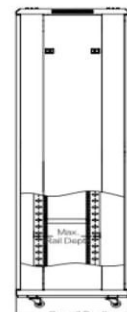

Side View



Back View

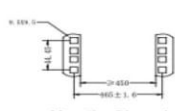

Mounting Dimension



Top View

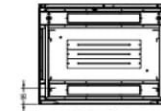

A-A Section



MDF 19" Glass Rack (ตู้ Rack กระจกนิรภัย) EG 1.5 mm		Color	W x D x H	Price
GR-60615	MDF 19" Glass Rack 15u (60x60 cm)	Grey	60 x 60 x 87	7,850
GR-60618	MDF 19" Glass Rack 18u (60x60 cm)	Grey	60 x 60 x 100	8,450
GR-60622	MDF 19" Glass Rack 22u (60x60 cm)	Grey	60 x 60 x 120	9,250
GR-60627	MDF 19" Glass Rack 27u (60x60 cm)	Grey	60 x 60 x 141	10,250
GR-60636	MDF 19" Glass Rack 36u (60x60 cm)	Grey	60 x 60 x 185	12,050
GR-60642	MDF 19" Glass Rack 42u (60x60 cm)	Grey	60 x 60 x 207	13,250
GR-60815	MDF 19" Glass Rack 15u (60x80 cm)	Grey	60 x 80 x 87	8,850
GR-60827	MDF 19" Glass Rack 27u (60x80 cm)	Grey	60 x 80 x 141	11,250
GR-60842	MDF 19" Glass Rack 42u (60x80 cm)	Grey	60 x 80 x 207	14,250
GR-60927	MDF 19" Glass Rack 27u (60x90 cm)	Grey	60 x 90 x 141	12,250
GR-60942	MDF 19" Glass Rack 42u (60x90 cm)	Grey	60 x 90 x 207	15,250
GR-61042	MDF 19" Glass Rack 42u (60x100 cm)	Grey	60 x 100 x 207	16,250
GR-61142	MDF 19" Glass Rack 42u (60x110 cm)	Grey	60 x 110 x 207	17,250
GR-80842	MDF 19" Glass Rack 42u (80x80 cm)	Grey	80 x 80 x 207	18,250
GR-81042	MDF 19" Glass Rack 42u (80x100 cm)	Grey	80 x 100 x 207	19,250
GR-81142	MDF 19" Glass Rack 42u (80x110 cm)	Grey	80 x 110 x 207	20,250



**LINE TEL : 0804381122**

**LINE TEL : 0844010835**

**M.D.F. Marketing Co.,Ltd.  
149/364 Moo 13 Soi Petchkasem 95 Petchkasem Rd.,  
Om-Noi Krathumban Samutsakorn 74130 THAILAND**

**www.mdfmarketing.co.th Tel.02-8138400**

# MDF 19" GLASS RACK

## MDF 19" GLASS RACK ECONOMY

The innovation design, an elegant appearance, delivered with best enterprise service, support and reliability, MDF Glass Rack offered high strength product, high durability and efficiency at work, also can support to install 19" equipment.



Tempered Glass Door (Front)

Tempered Glass



Steel Door (Rear)

Solid Steel Without Hole for Protection



Side Panel

Easy to Remove by Slide Lock and Security Lock

### STANDARD

Comply with EIA-310-E, IEC297-2, DIN41491 PART1, DIN41494 PART7, GB/T3047.2-92 standard, compatible with ETSI standard.

### FEATURES

- \*Various sizes and parts are available according to different, application demand.
- \*Welded frame, demountable structure design, light duty but sturdy and flexible.
- \*Closed-able cable routing at top and bottom panel, according to project request, customized big cable entrance at bottom is available on demand.
- Embedded side panel, tool free in assembling and dismantling,
- \*lock is optional.
- Front door and rear door can be interchanged quickly without
- \*tools, opening angle 180°, convenient for equipments installation
- \*and maintenance.
- \*Providing several copper grounding stud.
- \*Complete accessories.
- Provided with adjustable feet, maximum static loading is 300kgs.
- \*Plinth is optional in order to fix the cabinet, for bottom cable routing, cooling and anti-rats.
- Surface treatment procedure is degreasing-->pickling-->antirust and phosphorization-->water cleaning-->powder coating, RoHS compliant.



Castor & Stand

Up and down movable stand with 360° castor



Top Cover

Provided the Space for Cable Access with Cover



Mounting Pole

Rack Unit (U) Screen on Pole



Fan units for dissipate heat



Adjustable steel tray.80kg maximum loading capacity



Trapezoid section mounting beam



Round key lock, easy to use.



Several cable input panels meets different location cable routing request

- 1 Top panel
- 2 Frame
- 3 Mounting beam
- 4 Vertical mounting rails
- 5 Fixed shelf
- 6 F Door
- 7 B Door
- 8 F Door
- 9 A Door
- 10 Side panel
- 11 Bottom panel

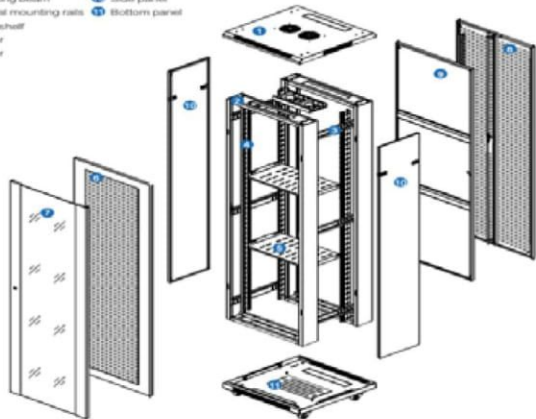

#### Main Dimension:

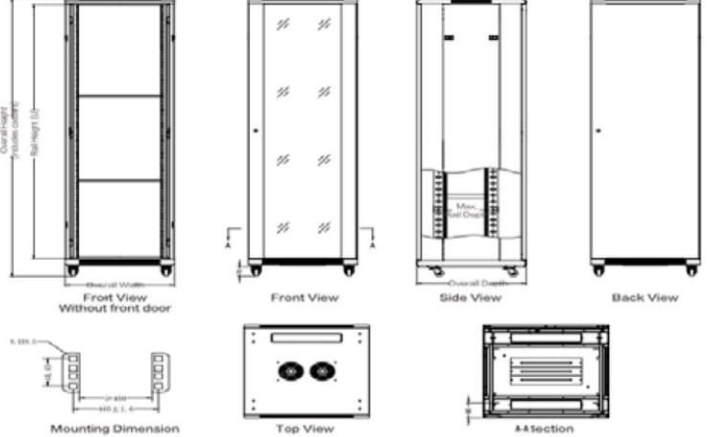



# PRICELIST

MDF 19" Glass Rack Economy EG 0.7 mm เสาอุปกรณ์ 2 มม รุ่นประหยัด		Color	W x D x H	Price
GR-60615E	MDF 19" Glass Rack 15u (60x60 cm)	Grey	60 x 60 x 87	5,850
GR-60618E	MDF 19" Glass Rack 18u (60x60 cm)	Grey	60 x 60 x 100	6,450
GR-60622E	MDF 19" Glass Rack 22u (60x60 cm)	Grey	60 x 60 x 120	7,250
GR-60627E	MDF 19" Glass Rack 27u (60x60 cm)	Grey	60 x 60 x 141	8,250
GR-60636E	MDF 19" Glass Rack 36u (60x60 cm)	Grey	60 x 60 x 185	10,050
GR-60642E	MDF 19" Glass Rack 42u (60x60 cm)	Grey	60 x 60 x 207	11,250



**LINE TEL : 0804381122**

**LINE TEL : 0844010835**

**M.D.F. Marketing Co.,Ltd.  
149/364 Moo 13 Soi Petchkasem 95 Petchkasem Rd.,  
Om-Noi Krathumban Samutsakorn 74130 THAILAND**

**www.mdfmarketing.co.th Tel.02-8138400**



Single part



Side Panel

Easy to Remove by Slide Lock and Security Lock



Mounting Pole

Rack Unit (U) Screen on Pole



Grounding System

Connecting Between all Removable Part for Rack with Copper Ground Wire 2.5mm



Double parts

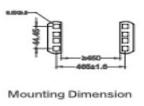
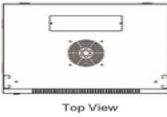
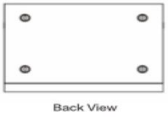
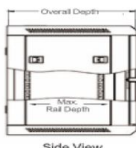
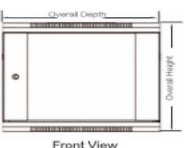

- 1 Frame
- 2 Mounting Rails
- 3 Side Panel
- 4 E Door
- 5 C Door
- 6 B Door
- 7 A Door

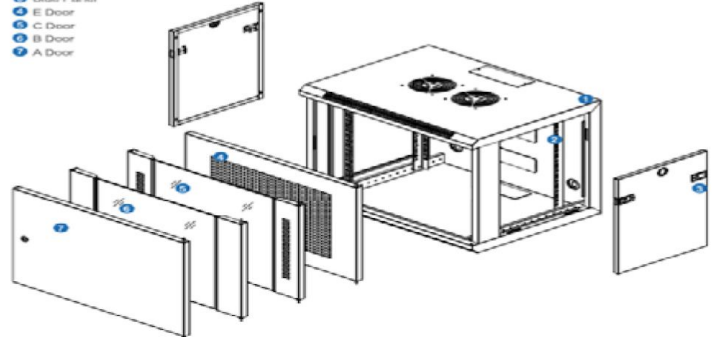

## STANDARD

Comply with EIA-310-E , IEC297-2 , DIN4191 PART1, DIN41494 PART7, GB/T3047.2-92 standard , compatible with ETSI standard.

## FEATURES

- \*Various sizes and parts are available according to different application demand.
- \*Completely welded structure, firm and reliable.
- \*Cable in/out access at the top, bottom and rear for convenient cabling on site.
- \*Embedded side panel, tool free in assembling and dismantling, lock is optional.
- \*Front door can be dismantled and change from right to left quickly without tools, opening angle 180°, convenient
- \*for equipments installation and maintenance.
- \*Providing several copper grounding stud.
- Castor or adjustable feet is optional for fix to the ground.
- \*Maximum static loading is 60kgs.
- \*Surface treatment procedure is degreasing-->pickling-->anti-rust and phosphorization-->water cleaning-->powder coating, RoHS compliant.

## APPLICATION

Specially designed for internet servers, provides excellent and stable work environment for equipments inside the cabinet, used in data centers of bank, financial, telecom, government, education and security departments.





MDF 19" Glass Wall Rack EG 1.2 mm		Color	W x D x H(cm)	Price
GW-60406	MDF 19" Glass Wall Rack 6u ลีค 40 mm 1 ตอน	Grey	60 x 40 x 37	1,700
GW-60409	MDF 19" Glass Wall Rack 9u ลีค 40 mm 1 ตอน	Grey	60 x 40 x 50.5	2,300
GW-60412	MDF 19" Glass Wall Rack 12u ลีค 40 mm 1 ตอน	Grey	60 x 40 x 64	2,900
GW-60506	MDF 19" Glass Wall Rack 6u ลีค 50 mm 2 ตอน	Grey	60 x 50 x 37	2,300
GW-60509	MDF 19" Glass Wall Rack 9u ลีค 50 mm 2 ตอน	Grey	60 x 50 x 50.5	3,100
GW-60512	MDF 19" Glass Wall Rack 12u ลีค 50 mm 2 ตอน	Grey	60 x 50 x 64	3,900
GW-60515	MDF 19" Glass Wall Rack 15u ลีค 50 mm 2 ตอน	Grey	60 x 50 x 77.5	6,790
GW-60522	MDF 19" Glass Wall Rack 22u ลีค 50 mm 2 ตอน	Grey	60 x 50 x 110	8,790
GW-60606	MDF 19" Glass Wall Rack 6u ลีค 60 mm 2 ตอน	Grey	60 x 60 x 37	2,700
GW-60609	MDF 19" Glass Wall Rack 9u ลีค 60 mm 2 ตอน	Grey	60 x 60 x 50.5	3,600
GW-60612	MDF 19" Glass Wall Rack 12u ลีค 60 mm 2 ตอน	Grey	60 x 60 x 64	4,500
GW-60615	MDF 19" Glass Wall Rack 15u ลีค 60 mm 2 ตอน	Grey	60 x 60 x 77.5	6,950
GW-60622	MDF 19" Glass Wall Rack 22u ลีค 60 mm 2 ตอน	Grey	60 x 60 x 110	8,950



**LINE TEL : 0804381122**

**LINE TEL : 0844010835**

**M.D.F. Marketing Co.,Ltd.**  
**149/364 Moo 13 Soi Petchkasem 95 Petchkasem Rd.,**  
**Om-Noi Krathumban Samutsakorn 74130 THAILAND**

**www.mdfmarketing.co.th Tel.02-8138400**

# PDU & RACK ACCESSORIES

PDU Universal Outlet w/LED surge Protector, 15A



PDU 12 Universal Outlet

PDU 12 Universal Outlet , breaker , 16A power plug

PDU 8 Universal Outlet

PDU 6 Universal Outlet



แผงจัดสายด้านหน้า 5 ห้อง



FAN 1 X 4"

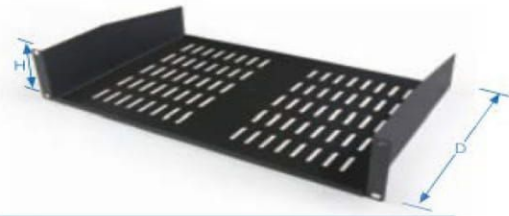

Front mount 2 u แผงยึดด้านหน้า

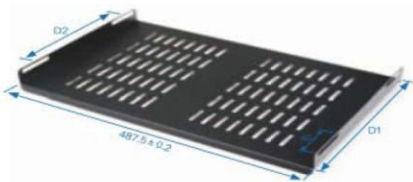

Fixed shelf ชั้นวางยึด 4 มม



Cage Nut



Slide Shelve

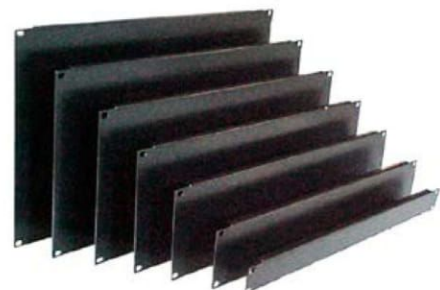

19" Blanking Panel , Black



PDU & Rack Accessories		Price
PDU-10306	PDU 6 Universal Outlet ,LED surge Protector, 15A	850
PDU-10308	PDU 8 Universal Outlet ,LED surge Protector, 15A	1,130
PDU-10312	PDU 12 Universal Outlet ,LED surge Protector, 15A	1,225
PDU-10312I	PDU 12 Universal Outlet , breaker , 16A power plug	2,100
FMS-12250	Front mount Shelf 25 cm EG 1.2 mm	ถาดยึดด้านหน้า 315
FMS-12300	Front mount Shelf 30 cm EG 1.2 mm	ถาดยึดด้านหน้า 350
FMS-12350	Front mount Shelf 35 cm EG 1.2 mm	ถาดยึดด้านหน้า 400
FS-20265E	Fix Shelf for Rack 60 cm Deep 26.5 cm EG 0.7 mm	ถาดยึด 4 มม 250
FS-20350	Fix Shelf for Rack 60 cm Deep 35 cm EG 1.2 mm	ถาดยึด 4 มม 520
FS-20415E	Fix Shelf for Rack 60 cm Deep 41.5 cm EG 0.7 mm	ถาดยึด 4 มม 350
FS-20550	Fix Shelf for Rack 80 cm Deep 55 cm EG 1.2 mm	ถาดยึด 4 มม 720
FS-20650	Fix Shelf for Rack 90 cm Deep 65 cm EG 1.2 mm	ถาดยึด 4 มม 850
FS-20750	Fix Shelf for Rack 100/110 cm Deep 75 cm EG 1.2 mm	ถาดยึด 4 มม 900
SS-40350	Slide Shelf for Rack 60 cm Deep 35 cm EG 1.2 mm	รางเลื่อนยึด 4 มม 1,000
SS-40550	Slide Shelf for Rack 80 cm Deep 55 cm EG 1.2 mm	รางเลื่อนยึด 4 มม 1,300
SS-40650	Slide Shelf for Rack 90 cm Deep 65 cm EG 1.2 mm	รางเลื่อนยึด 4 มม 1,450
SS-40750	Slide Shelf for Rack 100/110 cm Deep 75 cm EG 1.2 mm	รางเลื่อนยึด 4 มม 1,600
MF-80104	MDF's FAN 1x4"	พัดลมเดี่ยว 250
MF-80104HD	MDF's FAN 1x4" Heavy Duty	พัดลมเดี่ยวงานหนัก 590
CN-10010SET	MDF Black Fixing Set (Screw M6+Cage nut )	ชุดน๊อต (10 Set / Pkg) 60
	19" Blanking Panel , Black	แผ่นปิดหน้าตู้
BP-60001	1u	69
BP-60002	2u	110
BP-60003	3u	150
BP-60004	4u	190
BP-60005	5u	220
BP-60006	6u	290
BP-60007	7u	362
BP-60008	8u	400





**LINE TEL : 0804381122**  
**LINE TEL : 0844010835**

**M.D.F. Marketing Co.,Ltd.**  
**149/364 Moo 13 Soi Petchkasem 95 Petchkasem Rd.,**  
**Om-Noi Krathumban Samutsakorn 74130 THAILAND**

**www.mdfmarketing.co.th Tel.02-8138400**

## Building Automation System (B.A.S.) / Instrument Control Cables

	Description	Part Number	Price/MT
	Twisted pair 1 pair, 14 AWG, Overall foil shield, Chrome PVC Jacket	8720	160
	Twisted pair 1 pair, 18 AWG, Overall foil shield, Chrome PVC Jacket	8760	42
	Twisted pair 1 pair, 20 AWG, Overall foil shield, Chrome PVC Jacket	8762	55
	Twisted pair 1 pair, 22 AWG, Overall foil shield, Chrome PVC Jacket	8761	33

	Description	Part Number	Price/MT
	Twisted pair 2 pair, 22 AWG, Individual Foil shield, Chrome PVC Jacket	8723	41
	Twisted pair 3 pair, 22 AWG, Individual Foil shield, Chrome PVC Jacket	8777	105

	Description	Part Number	Price/MT
	Twisted pair 1 pair, 16 AWG, Overall foil shield, Black PVC Jacket	1030A	80

### Low Smoke Halogen Free

	Description	Part Number	Price/MT
	Twisted pair 1 pair, 18 AWG, Overall foil shield, Chrome LSZH Jacket	8760NH	65
	Twisted pair 1 pair, 22 AWG, Overall foil shield, Chrome LSZH Jacket	8761NH	60
	Twisted pair 2 pair, 22 AWG, Overall foil shield, Chrome LSZH Jacket	8723L	56

### Speaker Wire and Microphone Cables

	Description	Part Number	Price/MT
	Twisted pair 1 pair, 12 AWG, Un-shield, Chrome PVC Jacket	8477	175
	Twisted pair 1 pair, 14 AWG, Un-shield, Chrome PVC Jacket	8473	99
	Twisted pair 1 pair, 16 AWG, Un-shield, Chrome PVC Jacket	8471	62
	Twisted pair 1 pair, 18 AWG, Un-shield, Chrome PVC Jacket	8461	55

### Paired Cable

Belden paired cable products are manufactured in a variety of gage sizes, dimensions, insulation materials, shielding configurations and jacketing materials - including Plenum and High-Temperature versions to meet the technical requirements of many different types of systems.



Paired cables allow balanced signal transmission, which results in lower crosstalk through common mode rejection. Due to the improved noise immunity of twisted pairs, they generally permit higher data speeds than multi-conductor cables.

#### Twisted Pair Cable

Unshielded and Shielded Twisted Pair cables are typically used for data transmission. To help achieve optimum network performance, Belden® has built reliability into each cable it produces. The result is a comprehensive, unflinching line of cables that fulfill the requirements of a specific application and/or the applicable TIA/EIA Category requirement.

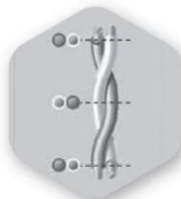

#### Bonded-Pair Cable

Belden's breakthrough Bonded-Pair cables are the result of a patented design that bonds the individual insulated conductors together along their longitudinal axes. This unique physical characteristic results in uniform conductor-to-conductor spacing - a key aspect in consistent electrical performance. Even when a Bonded-Pair cable is subjected to everyday installation stresses such as bending, coiling and pulling, its conductor-to-conductor spacing remains stable.

#### Installable Performance®

A Category 5e cable that yields 5e performance on the reel, but provides only Category 5 performance after being installed, is of little value.

Since Belden Bonded-Pair cables are more resistant to the adverse effects of the installation/termination process, they are able to achieve Installable Performance - or they achieve the same high level of performance after installation.



## Fire Alarm Cables

	Description	Part Number	Price/MT
	Twisted pair 1 pair, 14 AWG (Solid), Foil shield, Red PVC Jacket	YM46939	90
	Twisted pair 1 pair, 16 AWG (Solid), Foil shield, Red PVC Jacket	YM46938	65
	Twisted pair 1 pair, 18 AWG (Solid), Foil shield, Red PVC Jacket	YM48820	46

	Description	Part Number	Price/MT
	Twisted pair 1 pair, 14 AWG, Un-shield, Red PVC Jacket with ripcord	5120UL	85

## Security & Alarm Cables (Waterblocking tape)

	Description	Part Number	Price/MT
	Twisted pair 1 pair, 14 AWG, Foil shield, Waterblocking tape, Black PVC jacket	5140F1	155
	Twisted pair 1 pair, 16 AWG, Foil shield, Waterblocking tape, Black PVC jacket	5240F1	99
	Twisted pair 1 pair, 18 AWG, Foil shield, Waterblocking tape, Black PVC jacket	5340F1	76

## Security & Sound Cables

	Description	Part Number	Price/MT
	Twisted pair 1 pair, 16 AWG, Overall foil shield, Gray PVC Jacket	5200FE	72
	Twisted pair 2 pair, 18 AWG, Overall foil shield, Gray PVC Jacket	5341FE	117
	Twisted pair 3 pair, 18 AWG, Overall foil shield, Gray PVC Jacket	5342FE	150
	Twisted pair 4 pair, 18 AWG, Overall foil shield, Gray PVC Jacket	5343FE	190

## Coaxial Cables For MATV/CATV/SMATV Cables

### Series 6



Description	Part Number	Price/MT
RG 6/U, 18 AWG, foil(100%) + AL braid shield (60%), Black PVC Jacket. (Indoor)	9116	16
RG 6/U, 18 AWG, foil(100%) + AL braid shield (60%), Black PVC Jacket. (Indoor)	9116S	13
RG 6/U, 18 AWG, foil(100%) + AL braid shield (90%), Black PVC Jacket. (Indoor)	1530A	20
RG 6/U, 18 AWG, foil(100%) + AL braid shield (95%), Black PVC Jacket. (Indoor)	YJ57030	24
RG 6/U, 18 AWG, foil(100%) + AL braid shield (97%) Black PVC Jacket.(Indoor)	YJ71050	27
RG 6/U, 18 AWG, foil(100%) + AL braid shield (60%), Black PE Jacket. (Indoor, Outdoor&Burial)	9066	31



### Series 11



RG 11/U, 14 AWG, foil(100%) + AL braid shield (60%), Black PVC Jacket. (Indoor)	1523A	38
RG 11/U, 14 AWG, foil(100%) + AL braid shield (95%), Black PVC Jacket. (Indoor)	YJ57051	42
RG 11/U, 14 AWG, foil(100%) + AL braid shield (97%) Black PVC Jacket.(Indoor)	YJ71049	45
RG 11/U, 14 AWG, foil(100%) + AL braid shield (60%), Black PE Jacket. (Indoor, Outdoor&Burial)	1525A	69



### Low Loss Serial Digital Coax, RG6, RG11



RG-6/U, 18 AWG, Duofoil(100%) + TC braid shield (95%), PVC Jacket. (Indoor/Outdoor)	1694A	110
RG-11/U, 14 AWG, Duofoil(100%) + TC braid shield (95%), PVC Jacket. (Indoor/Outdoor)	7731A	180
RG-59/U, 20 AWG, Duofoil(100%) + TC braid shield (95%), PVC Jacket. (Indoor/Outdoor)	1505A	80
Coax, Sub-miniature, 23 AWG, Duofoil(100%) + TC braid shield (95%), PVC Jacket. (Indoor/Outdoor)	1855A	77

### Series 59



RG-59, 20 AWG, foil(100%) + AL braid shield (65%), Black PVC Jacket.	9104	25
RG-59, 23 AWG, foil(100%) + BC braid shield (95%), Black PVC Jacket.	8241	75
RG-59, 22 AWG, Stranded conductor, foil(100%) + BC braid shield (95%), Black PVC Jacket.	8241F	93





### Transmission / TELCO



RG-58A/U, 20 AWG stranded conductor, TC braid shield (96%), Black PVC Jacket.	8219	77
---	------	----



## Industrial Data Cables



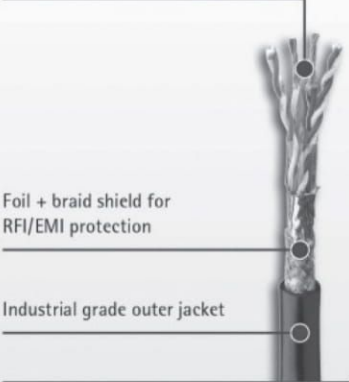
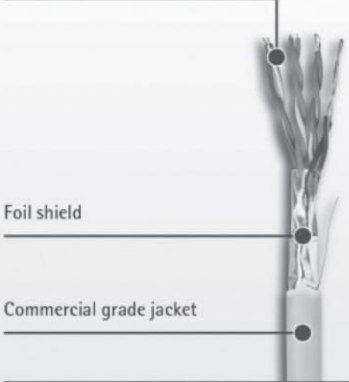

	Description	Part Number	Price/MT
<b>Low-Capacitance Computer Cables for EIA RS 485, DMX 512</b>			
	Twisted pair 1 pair, 22 AWG, Overall Beldfoil®(100%) + TC braid shield (90%), Chrome PVC Jacket	9841	115
	Twisted pair 2 pair, 24 AWG, Overall Beldfoil®(100%) + TC braid shield (90%), Chrome PVC Jacket	9842	155
	Twisted pair 1 pair, 22 AWG, Overall Beldfoil®(100%) + TC braid shield (65%), Black PVC Jacket	3105A	145
	Twisted pair 1 pair + 1 core, 22 AWG, Overall Beldfoil®(100%) + TC braid shield (65%), Black PVC jacket	3106A	165
	Twisted pair 2 pair, 22 AWG, Overall Beldfoil®(100%) + TC braid shield (65%), Black PVC Jacket	3107A	230
<b>Low-Capacitance Computer Cables for EIA RS 232, RS 422</b>			
	Twisted pair 2 pair, 24 AWG, Overall Beldfoil®(100%), Chrome PVC Jacket	1419A	65
	Twisted pair 3 pair, 24 AWG, Overall Beldfoil®(100%), Chrome PVC Jacket	1420A	85
	Twisted pair 4 pair, 24 AWG, Overall Beldfoil®(100%), Chrome PVC Jacket	1421A	99
<b>Contronet™</b>			
	RG6, 18 AWG, Double foil & braid shield (100%+60%+100+40%), Black PVC Jacket.	3092A	115

### Industrial Grade Cables vs Commercial Grade Cables

<p>Stranded conductors for improved flexibility</p>  <p>Foil + braid shield for RFI/EMI protection</p> <p>Industrial grade outer jacket</p>	<p>Solid conductors, not fit for high flex application</p>  <p>Foil shield</p> <p>Commercial grade jacket</p>
<p><b>DataTuff® cables made for tough industrial applications offer:</b></p> <p><b>Reliability</b></p> <ul style="list-style-type: none"> <li>• Cables and cord sets are manufactured in ISO certified facilities</li> <li>• Belden manufactured and warranted products will assure consistent maximum signal performance in industrial environments</li> </ul> <p><b>Robust Design</b></p> <ul style="list-style-type: none"> <li>• Products are designed with heavy-wall industrial grade jackets to withstand exposure to oil, chemicals, rough handling, abrasion, UV radiation, and temperature variations</li> <li>• Shielded versions provide exceptional noise immunity in the presence of EMI/RFI</li> </ul>	<p><b>Usage of commercial cables under industrial environment can lead to:</b></p> <ul style="list-style-type: none"> <li>• Intermittent signal-production line stoppage and creation of scrap</li> <li>• Inconsistency in on-line connection – failure to connect, stopping production</li> <li>• Compromises in operator safety</li> <li>• Reduced service life</li> </ul>



## Industrial Data Cables

	Description	Part Number	Price/MT
<b>Databus-Fieldbus-Profibus PA (TypeA)</b>			
	1 pair, 18 AWG, AL foil - polyester tape shield, Orange PVC Jacket	3076F	75
<b>Databus-Profibus DP</b>			
	22 AWG FHDPE Insulation, Violet PVC Jacket	3079A	125
<b>DeviceNet™</b>			
	300V Class 2 Thick, 15 and 18 AWG, individual foil shield + overall TC braid(65%), Sunlight- and Oil-resistant Gray PVC Jacket	3082A	290
	300V Class 2 Thick, 22 and 24 AWG, individual foil shield + overall TC braid(65%), Sunlight- and Oil-resistant Gray PVC Jacket	3084A	Call
<b>Twinax-Blue Hose®</b>			
	1 pair 20AWG, Beldfoil®(100%) + TC braid shield (55%), Blue sunlight-resistant Jacket	9463	99
<b>CC Link</b>			
	3 core 20AWG, Beldfoil®(100%) + TC braid shield (78%), Red PVC Jacket	1348A	155





บริษัท นำเข้า และจัดจำหน่ายอุปกรณ์เชื่อมต่อสายสัญญาณระบบโทรศัพท์ และระบบคอมพิวเตอร์  
ผู้ผลิตตู้โลหะ สำหรับระบบโทรศัพท์ โทรคมนาคม ตู้ **Rack** และอุปกรณ์สำหรับระบบคอมพิวเตอร์



COMMSCOPE®  
AMP NETCONNECT

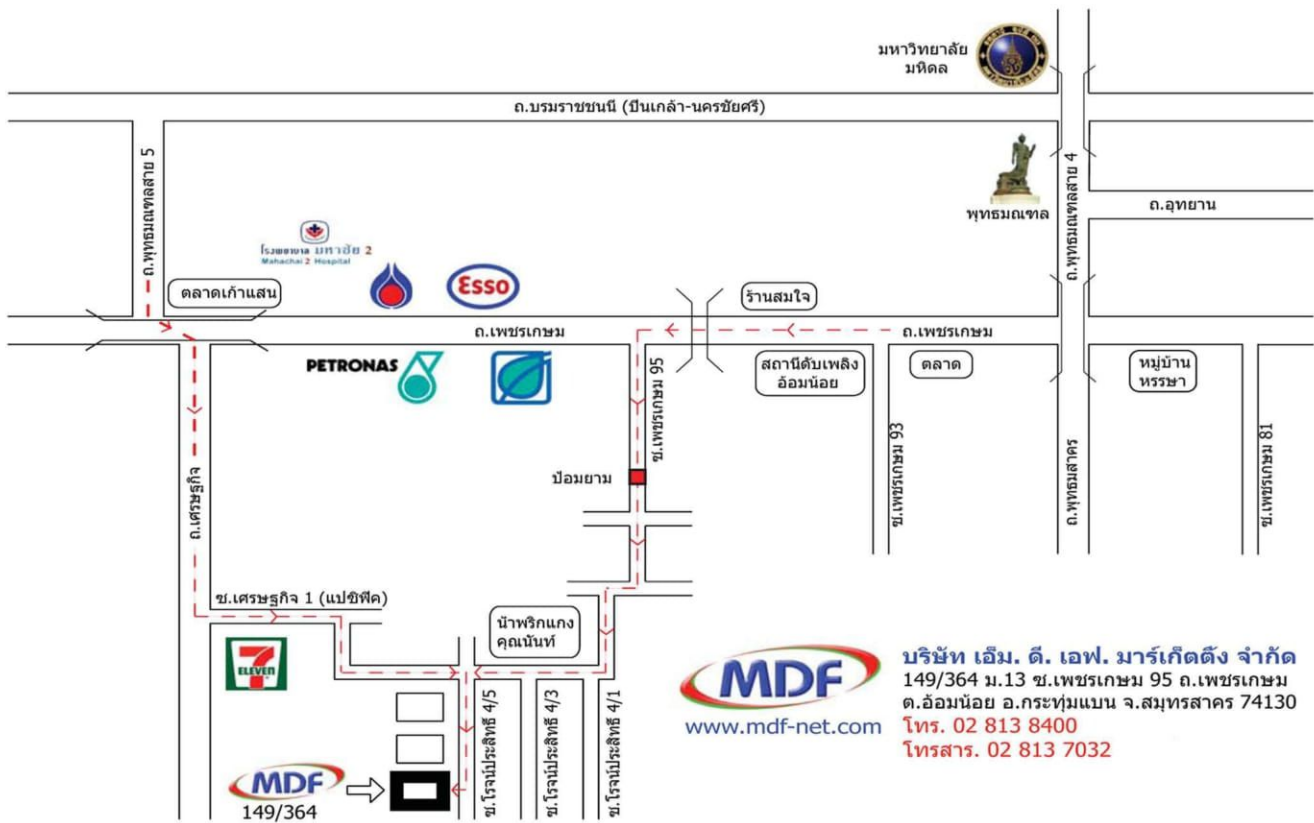

บริษัท เอ็ม. ดี. เอฟ. มาร์เก็ตติ้ง จำกัด  
149/364 ม.13 ซ.เพชรเกษม 95 เพชรเกษม  
ต.อ้อมน้อย อ.กระทุ่มแบน จ.สมุทรสาคร 74130  
โทร. 02 813 8400  
โทรสาร. 02 813 7032



Company M.D.F. Marketing Co., Ltd.  
Address 149/364 Moo 13 Soi Petchkasem 95 Petchkasem Rd., Omnoi, krathumb samutsakon 74130 Thailand  
Telephone 66 2 813 8400  
Facsi.mile 662 813 7032  
Website www.mdfmarketing.co.th  
E-mail aomratta@mdfmarketing.co.th  
LINE TEL 080 -4381122, 084-4010835